

DE

**SCHNEESTERN**

action sports engineered



**SILOW**  
EQUIPMENT



Action Sport ist unsere DNA. Doch was bedeutet das, was ist Action Sport eigentlich? Für uns ist es Sport, der den Puls höher schlagen lässt und immer ein bisschen Nervenkitzel bereitet. Action Sport ist individuell und das bedeutet, dass ihn jeder auf ganz eigene Art erfahren kann. Genau deshalb kann die erste Fahrt durch den Snowpark genauso actiongeladen sein, wie der 100. Sprung auf den X-Games.

Gegensätze, die eigentlich keine sind und doch unsere tägliche Arbeit bestimmen. Wir haben es uns zur Aufgabe gemacht, Action Sport für jeden erlebbar zu machen, ihn von der Spitze in die Breite zu holen. Dafür setzen wir seit 1999 unser Know-how ein, dafür gehen wir jeden Tag ins Büro, in die Werkstatt, auf den Berg oder auf die Baustelle - um Action Sport sicher zu machen und um das was wir lieben weiter nachhaltig zu etablieren. Regional wie auch global.

Wie wir das tun? Indem wir das Wissen aus konventionellen Ingenieursdisziplinen in ein ungewöhnliches Umfeld übertragen. Indem wir uns in einer Welt voller Freestyle keine Fehler erlauben und Qualität und Sicherheit für uns an oberster Stelle stehen. Action Sport ist Trendsetter und Konstante zugleich. Das was früher belächelte Randsportart war, ist heute offizielle olympische Disziplin. Action Sport ist mehr als nur ein Trick. Es ist die körperliche und mentale Ausrichtung auf ein sportliches Erlebnis.

Wir haben diese Entwicklung bereits vor Langem erkannt und sehen darin die Antwort auf die Bedürfnisse unserer Kunden. Wir wissen um die positiven Effekte des Sportes allein schon, weil wir uns in der Freude über den ersten Trick mit dem Skateboard, Bike, Snowboard oder Freeski selbst wiedererkennen. Detailmomente, die für uns wieder den Blick auf das große Ganze zu schärfen: SNOW, BIKE, SKATE und WAKE weiter in der Gesellschaft zu verankern. Weil wir daran glauben und weil wir es können:

**Action Sports engineered!**



1. Sicherheit.....	6
2. Kundendienst.....	8
3. Lieferung .....	9
4. Produktkategorien:	

**Freestyle Obstacles ..... 12-15  
for Skischools**

**Funline..... 16-39**

**Attraction ..... 40-63**

**Freestylepark ..... 64-109**

**Add Ons..... 110-117**

5. Kontakt.....	119
-----------------	-----

# Sicher ist sicher!

Action Sport im Winter ist neben unseren Sommersparten Bike, Skate und Wake das große Produktsegment, für welches wir von Schneestern stehen. Seit 1999 produzieren wir professionelles Snowpark Equipment in Deutschland. Für den globalen Markt haben inzwischen über 15.000 Obstacles unseren Standort verlassen. Vom Downrail für den Freeskier bis zur High Five mit Sound für den „Normalo“ – wir stehen für moderne Action Sport-Angebote im Wintersport.



Um Snowparks und das passende Equipment nachhaltig im Wintersport etablieren zu können, war es für uns entscheidend, dass wir das Thema „Sicherheit“ stets als wichtigstes Kriterium überhaupt betrachtet haben. Von Sicherheit im Action Sport erzählen kann jeder, wir können sie aber auch nachweisen. Zusätzlich zum Schneestern Qualitätsmanagement unterziehen wir – übrigens als einzige Firma für Action Sport Parks & Equipment weltweit – unsere Produkte, sowie unsere Produktionsstätte seit dem Jahr 2008 einer unabhängigen Qualitäts- und Sicherheitsprüfung durch den TÜV. Bevor jedoch das Schneestern Qualitätssiegel und der TÜV-Sticker angebracht werden, durchlaufen all unsere Produkte drei Qualitätskontrollen. So können Sie sicher sein, dass alle unsere Produkte den hohen Sicherheitsanforderungen gerecht werden, die Sie im Hinblick auf die Verantwortung gegenüber Ihren Gästen stellen.

Nur sichere Produkte ermöglichen eine breite Akzeptanz und eine Weiterentwicklung von Action Sport.

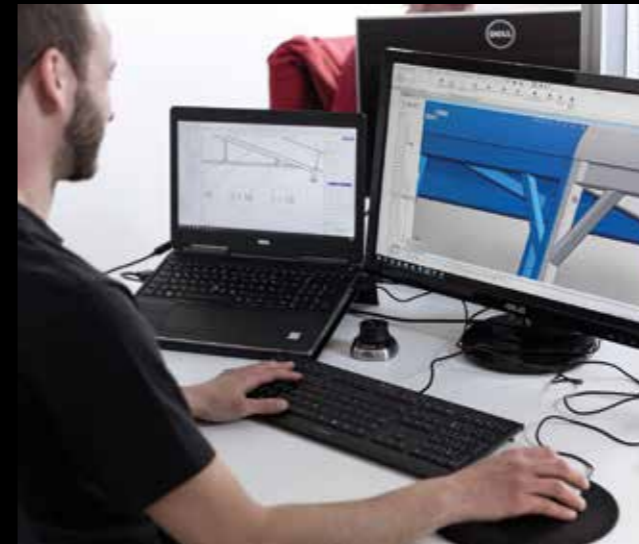

## Made in Germany

Wir setzen auf Deutschland als Produktionsstandort! In unser 5000 m<sup>2</sup> großen Produktionsstätte, gelegen im südlichen Allgäu, produzieren wir Action Sport Equipment nach höchstem Qualitätsstandard. Dabei vertrauen wir auf ein zuverlässiges und überwiegend regionales Lieferanten-Netzwerk.

## Developed in Germany

Die Zeiten in denen „ein geschweißtes Rohr“ seinen Dienst im Snowpark getan hat sind längst vorbei. Ähnlich wie in traditionellen Industriebranchen setzen auch wir auf eine standardisierte und nachhaltige Produktentwicklung. Dafür sorgt unser hauseigenes Konstruktionsbüro, welches mit SolidWorks alle Produkte sorgfältig plant und nichts dem Zufall überlässt.

## Made to last – Produkttests

Unsere Kunden wissen es am Besten. Produkte in Wintersportgebieten sind oft extremen Bedingungen ausgesetzt. Sei es durch die Natur oder durch eine hohe Abnutzung durch die Gäste. Aus diesem Grund und weil für uns Sicherheit an oberster Stelle steht, überlassen wir nichts dem Zufall und testen unsere Produkte bis an die Belastungsgrenze bevor sie in den Verkauf gehen. Dafür sorgen wir mit einer eigenen Testumgebung inklusive Kältekammer!

# Technischer Kundendienst

360 Grad Konzepte spielen in unserer Firmenphilosophie eine wichtige Rolle. Eine ganzheitliche Betreuung unserer Kunden ist für uns von großer Bedeutung. Daher haben wir den weltweit ersten Kundendienst in der Action Sport-Branche ins Leben gerufen. Als letzten Baustein unseres 360 Grad Services bieten wir unseren technischen Kundendienst an. 24h-Hotline und ein Vor-Ort-Service garantieren eine gleichbleibende Qualität, auch wenn die Nutzung und Komplexität unserer Produkte zunimmt.



**Ich bin 24/7 für Sie da!**

Sebastian Podda  
Kundenservice



## UNSERE LEISTUNGEN:

- 24h-Hotline
- Vor-Ort-Service
- Technische Hilfestellung bei Problemen
- Aufbauhilfen bei technischen Produkten
- Durchführung von Reparaturen
- Austausch- und Wartungsarbeiten an Ihren Schneestern Produkten
- Bestandsaufnahme nach der Saison und Dokumentation von Schäden
- Europaweit
- Preis auf Anfrage oder über Servicepauschale möglich



**SERVICEHOTLINE: +49 831 960 886 56**

# Weltweite Lieferung

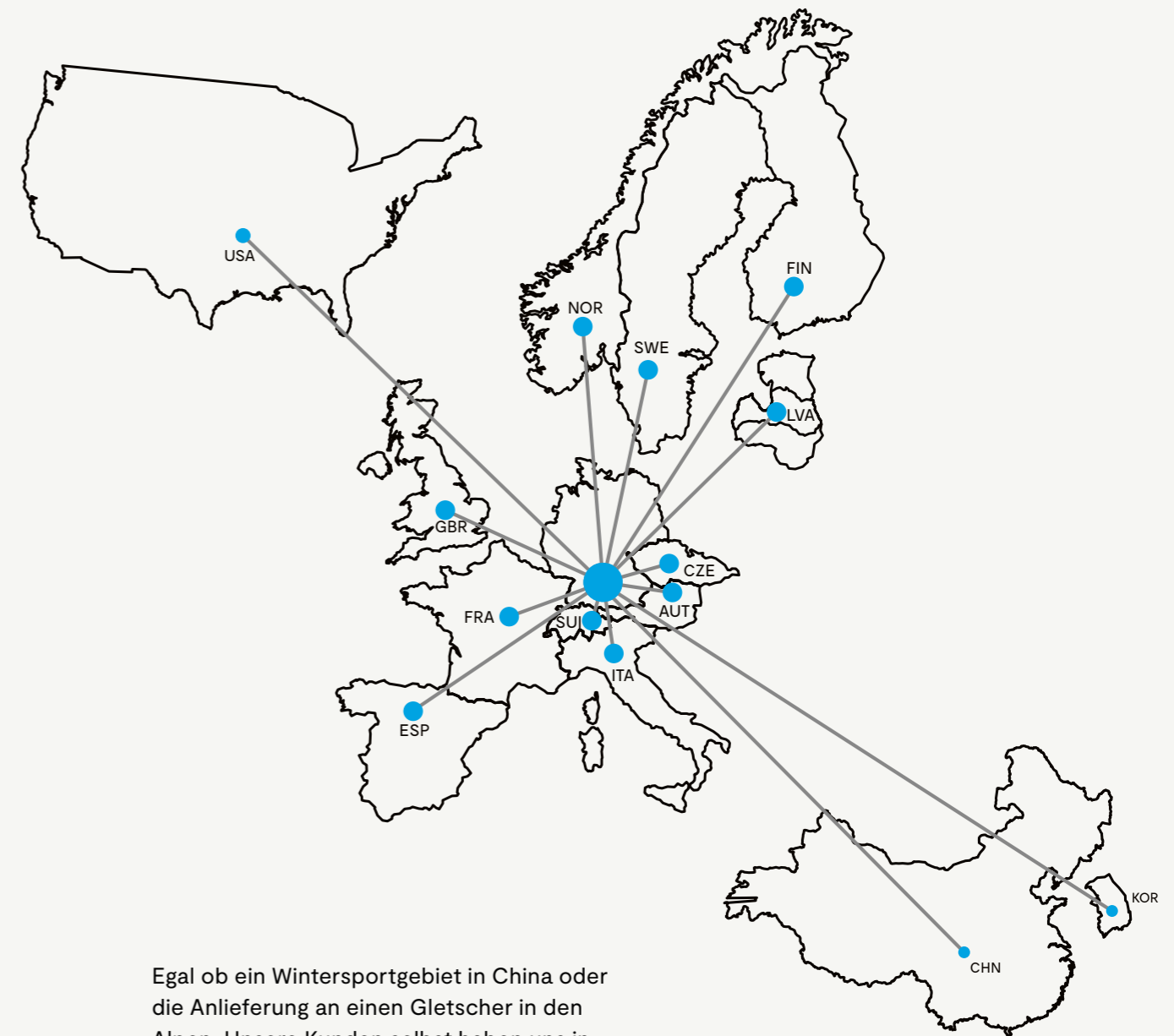

Egal ob ein Wintersportgebiet in China oder die Anlieferung an einen Gletscher in den Alpen. Unsere Kunden selbst haben uns in unserer 20-jährigen Firmengeschichte zu Logistikexperten gemacht. Aus diesem Grund bieten wir für all unsere Produkte eine weltweite Lieferung an. Sie wollen Snowpark-Equipment in Ihrer Wintersport-Destination? Wir liefern es zusammen mit unserem ausgewählten Logistiknetzwerk bis auf die Piste.

# Produktmerkmale



**Soundeffekte:** Hier spielt die Musik. Dieses Produkt unterhält ihre Gäste mit interaktiven Soundeffekten



**Lichteffekte:** Hier gibt es was zu sehen. Interaktive Lichteffekte sorgen für Abwechslung.



**Verschleißteile:** Diese Produkte unterliegen nutzungsbedingten Verschleißerscheinungen.



**RAL- Farben:** Diese Produkte können wir in allen RAL-Farben für sie produzieren.



**Brandingmöglichkeiten:** Diese Produkte können sie auf ihr individuelles Design anpassen lassen.



**Individualisierung:** Es ist Ihr Produkt, also kann es auch aussehen wie sie es möchten.

**Profil:** Obstacle ist nicht gleich Obstacle. Für gleiche Geometrien gibt es unterschiedlichen Slideprofile. Mehr auf Seite 68.



Box



Butterbox



Postbox



Pipe



Industry

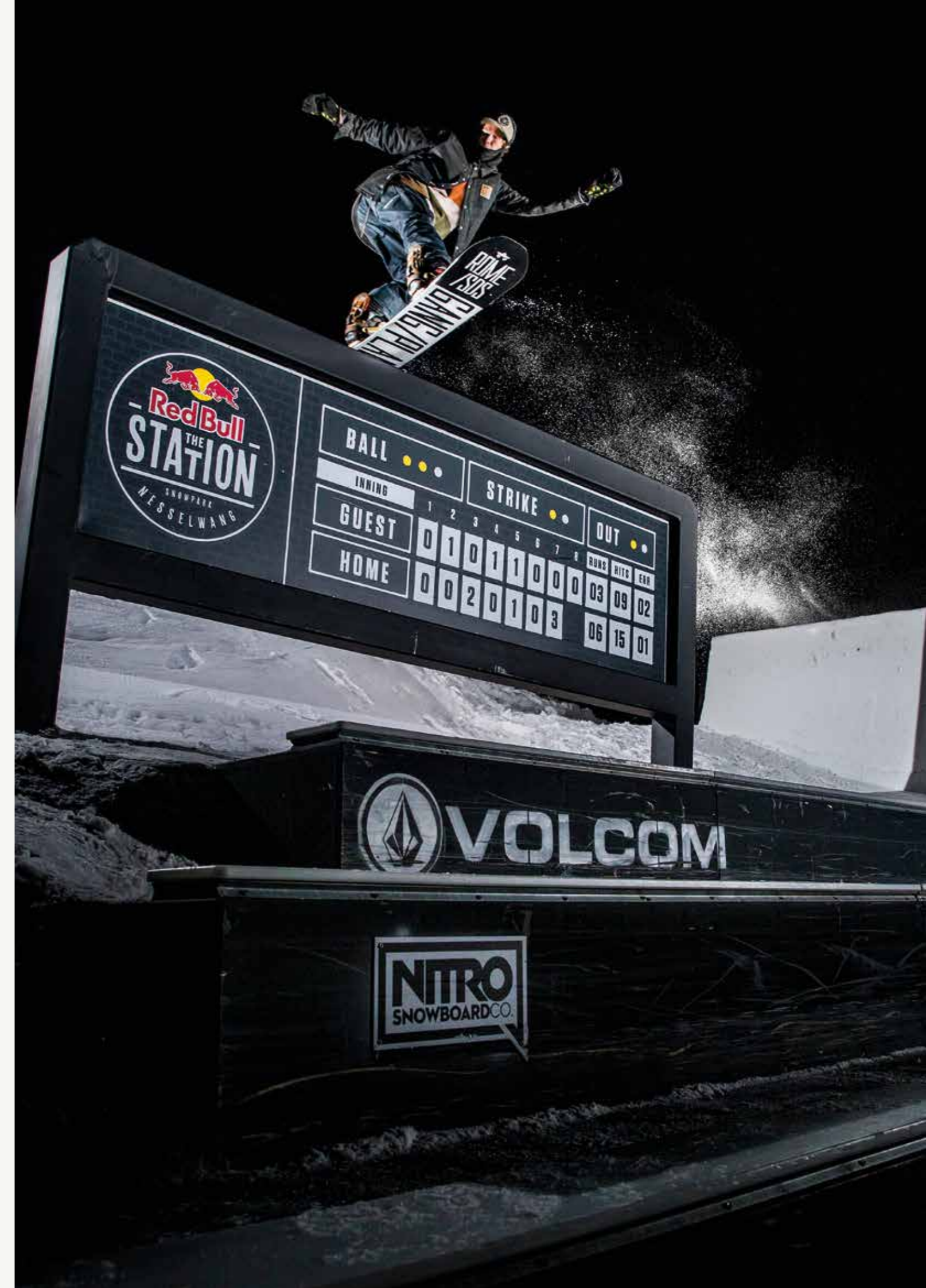

# Freestyle Obstacles für Skischulen

Aus den ursprünglichen Snowparks für die reinen Freestyler entstanden Anfang des neuen Jahrtausends auch zunehmend Anlagen, die speziell auf die Bedürfnisse von anderen Zielgruppen zugeschnitten waren. Snowparks sind in der breiten Masse angekommen, und dementsprechend gilt es Grundlagenarbeit zu leisten.

Exklusiv für unseren Partner Sunkid wollen wir mit unseren Freestyle Obstacles für Skischulen die Basis für den Freestyle-Wintersport bei den ganz jungen Nutzern schaffen. Für die kommende Generation an Wintersportlern sind Snowparks eine Selbstverständlichkeit und wir freuen uns mit der Entwicklung der Kids Obstacles nun auch diese Zielgruppe mit unseren Produkten beim Einstieg in die Welt des Action Sports zielgeführt und sicher zu unterstützen.



## BENEFITS FÜR DIE SKISCHULEN

- **Kreative und abwechslungsreiche Wege den Skischulunterricht zu gestalten**
- **Sichere Möglichkeit den Kids das Parkfahren näher zu bringen**
- **Keine Erfahrung im Parkbau notwendig**
- **Kleine Auffahrten aus Schnee reichen aus um die Rampen zu nutzen**

## FÖRDERUNG DER KIDS

- **Spaß am Lernen**
- **Entdeckung junger Talente**
- **Förderung der individuellen Entwicklung und Kreativität**
- **Gemeinschaftliches Gestalten steigert das soziale Verhalten und die motorischen Fähigkeiten**
- **Schnelle Erfolgserlebnisse durch didaktisch durchdachte Rampen**



# Methodischer Lernstrahl

Prinzip und Ziele

Schrittweise die Auflagefläche beim Sliden reduzieren

Vorbereitung auf „größere“ Obstacles als auch für späteres Zurechtfinden und sicheres Fahren in Snowparks

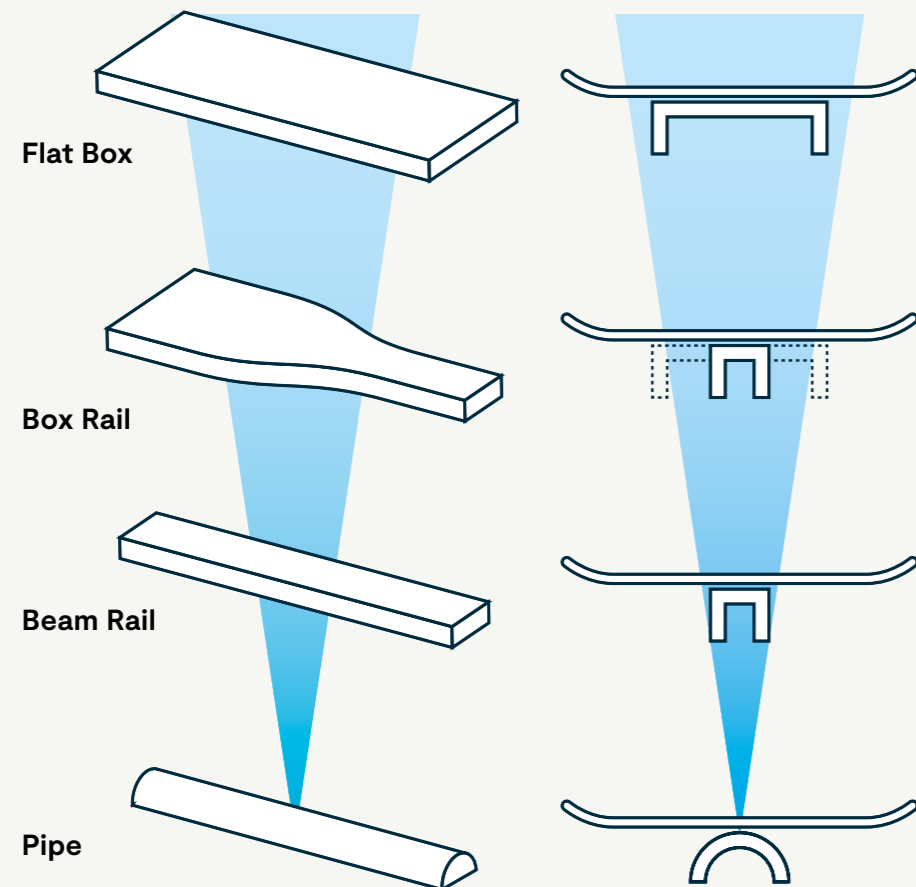

## SLIDE PLATTE

100x300cm



## PISTE FLAT

300x50x15cm



## PISTE RAINBOW

300x50x25cm



## PISTE UP & DOWN

300x50x25cm



## BOX RAIL

300x50/15x15cm



## PIPE

300x50x15cm



## RATTERKICKER

150x75x20cm



## KICKER

150x75x20cm



## KICKERSCHALLUNG

100x150x40cm



## PRODUKTMERKMALE

- Keine scharfen Kanten an der Oberfläche
- Möglichkeit die Rampen individuell zu kombinieren
- Sichere Verankerung im Schnee
- Einfache Handhabung durch Griffmulden
- Leicht zu transportieren und zu lagern
- Gesamtkonstruktion aus Kunststoff





FUNLINE

# Anwendungsfall

## Funline

Wie es der Name bereits verrät dreht, sich bei der Funline alles um Spaß. Die Kombination verschiedenster Elemente wie Gewölbetunnel, Sound High Five, Funline Rainbow Bridge & Co. sorgen für Kurzweil auf jedem Meter ins Tal. Der Kurs ist stets so designt, dass wirklich jeder auf seine Kosten kommt und besitzt wie alle Cross-Strecken eine klare Fahrlinienführung. Einfacher und spaßiger kann man fast gar nicht durch das Skigebiet fahren.

### Zielgruppen:

- Kids
- Wintersport-Einsteiger
- Freizeit-Wintersportler
- Freestyle-Einsteiger

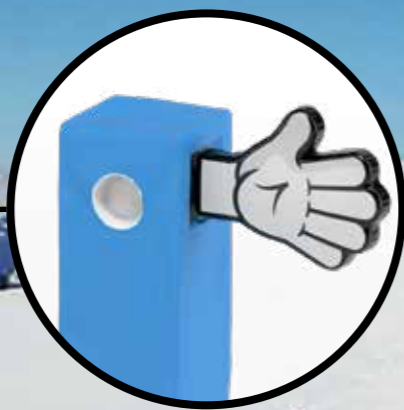

SOUND HIGH FIVE



DREHFIGUR



MODULAR TUNNEL



FUNLINE  
FLATBOX XL



BONK

## FUNLINE FLATBOX XL

Bestell-Nr. KBFL5XL

Maße: 5 x 1,5 x 0,4 m (l x b x h)



Profil: One Piece Butter Box XL  
 Material: Stahlgestell feuerverzinkt  
 Verkleidung: 4mm Dibond- weiß- vernietet  
 Slide-Belag: 15mm PE, Standardfarbe- blau  
 blind verschraubt

2.290,-

Farbiger Slide-Belag  
 auf Anfrage möglich

One Piece Butter Box

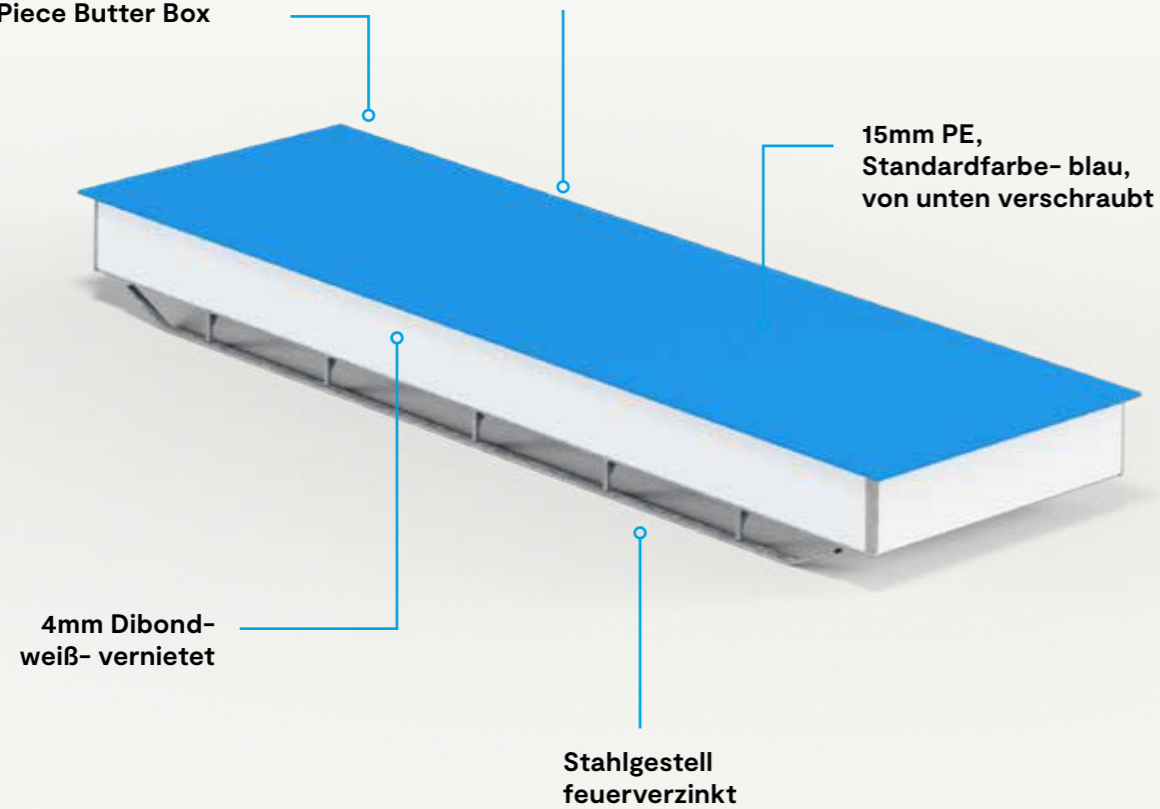

## FLAT BUTTER BOX SKG

Bestell-Nr. OP-FL606SKG

Maße: 6 x 0,7 x 0,4m (l x b x h)



Profil: One Piece Butter Box XL  
 Material: Stahlgestell feuerverzinkt  
 Verkleidung: beidseitig 4mm Dibond mit vollflächigem Digital-  
 druck versehen  
 Slide-Belag: 8mm SKG- gebrandet- auf Unterkonstruktion  
 geklebt

3.690,-

One Piece Butter Box

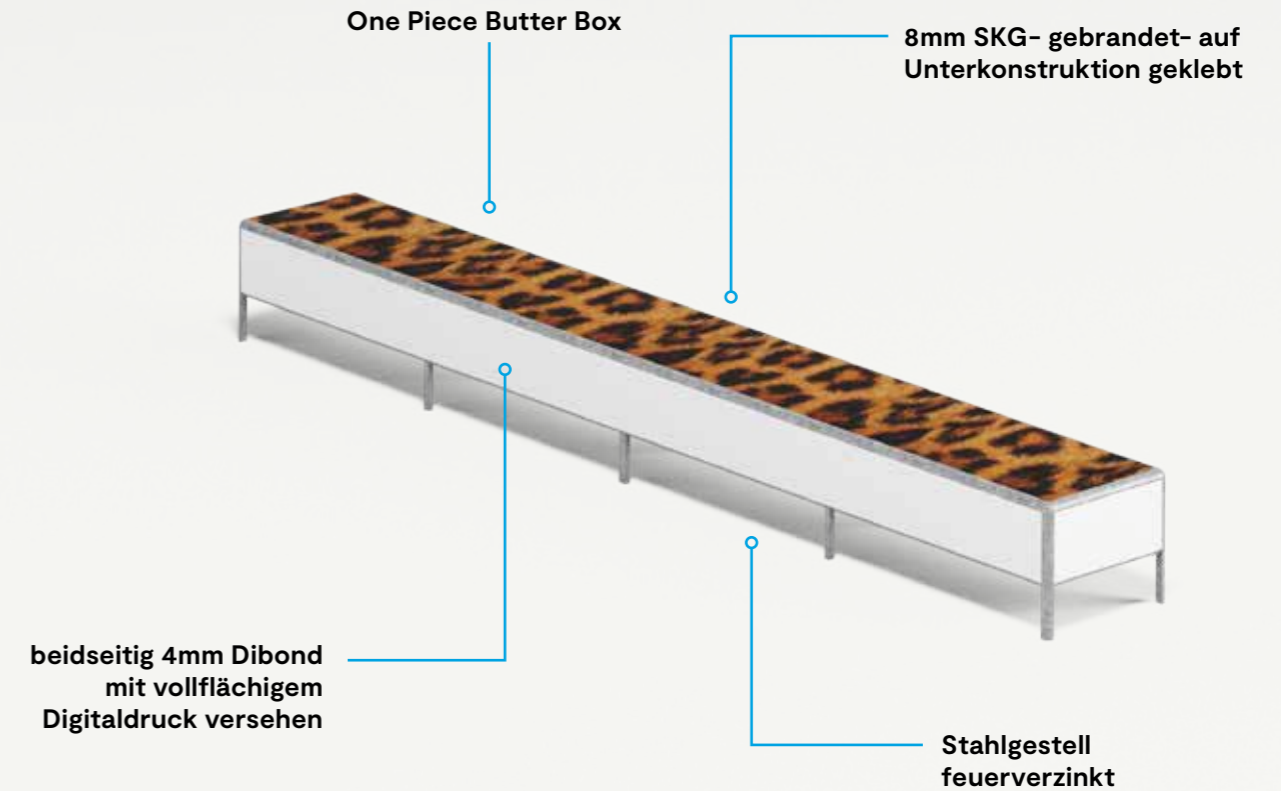

## FUNLINE UP & DOWN BOX XL

Bestell-Nr. KBUD5XL

Maße: 5 x 1,5 x 0,5m (l x b x h)

2.710,-

## FUNLINE RAINBOW BOX XL

Bestell-Nr. KBRA5XL

Maße: 5 x 1,5 x 0,5m (l x b x h)

2.710,-

## RAINBOW BUTTER BOX SKG

Bestell-Nr. OP-RA606SKG

Maße: 6 x 0,7 x 0,4m (l x b x h)

4.090,-

## UP & DOWN BUTTER BOX SKG

Bestell-Nr. OP-UD606SKG

Maße: 6 x 0,7 x 0,4m - 0,65m (l x b x h)

3.980,-

## FUNLINE FLATBOX XL PT

Bestell-Nr. KBFL5XLPT

Maße: 5 x 1,3 x 0,4m (l x b x h)



Material: Gefertigt aus 15mm Playtec blau - gelb - blau  
Profil: One Piece Butter Box XL

2.920,-



UV resistent



keine Korrosion



keine Schrauben

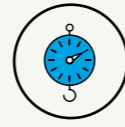

sehr leicht

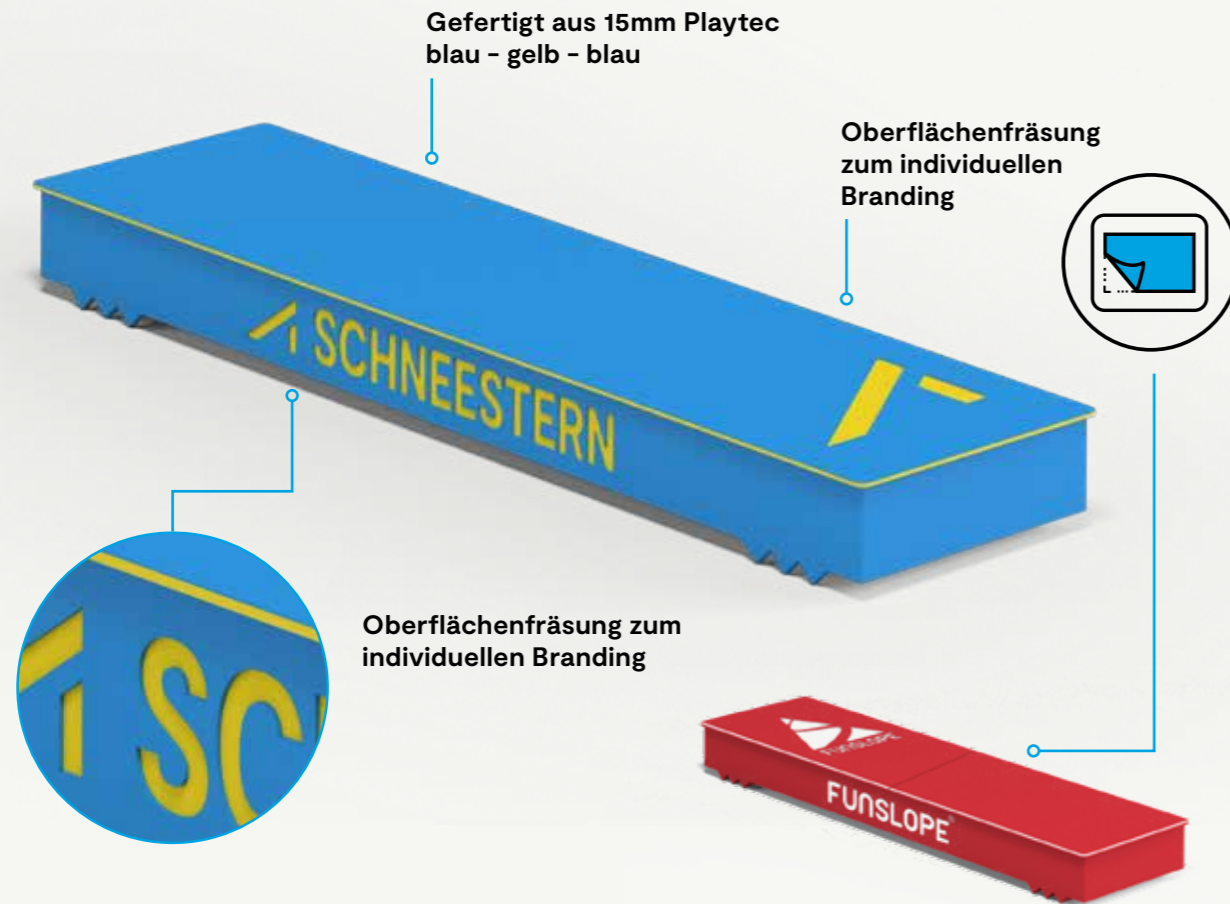

## FUNLINE UP & DOWN BOX XL PT

Bestell-Nr. KBUD5XLPT



Maße: 5 x 1,3 x 0,4m (l x b x h)

2.990,-

## FUNLINE RAINBOW BOX XL PT

Bestell-Nr. KBRA5XLPT



Maße: 5 x 1,3 x 0,4m (l x b x h)

2.920,-

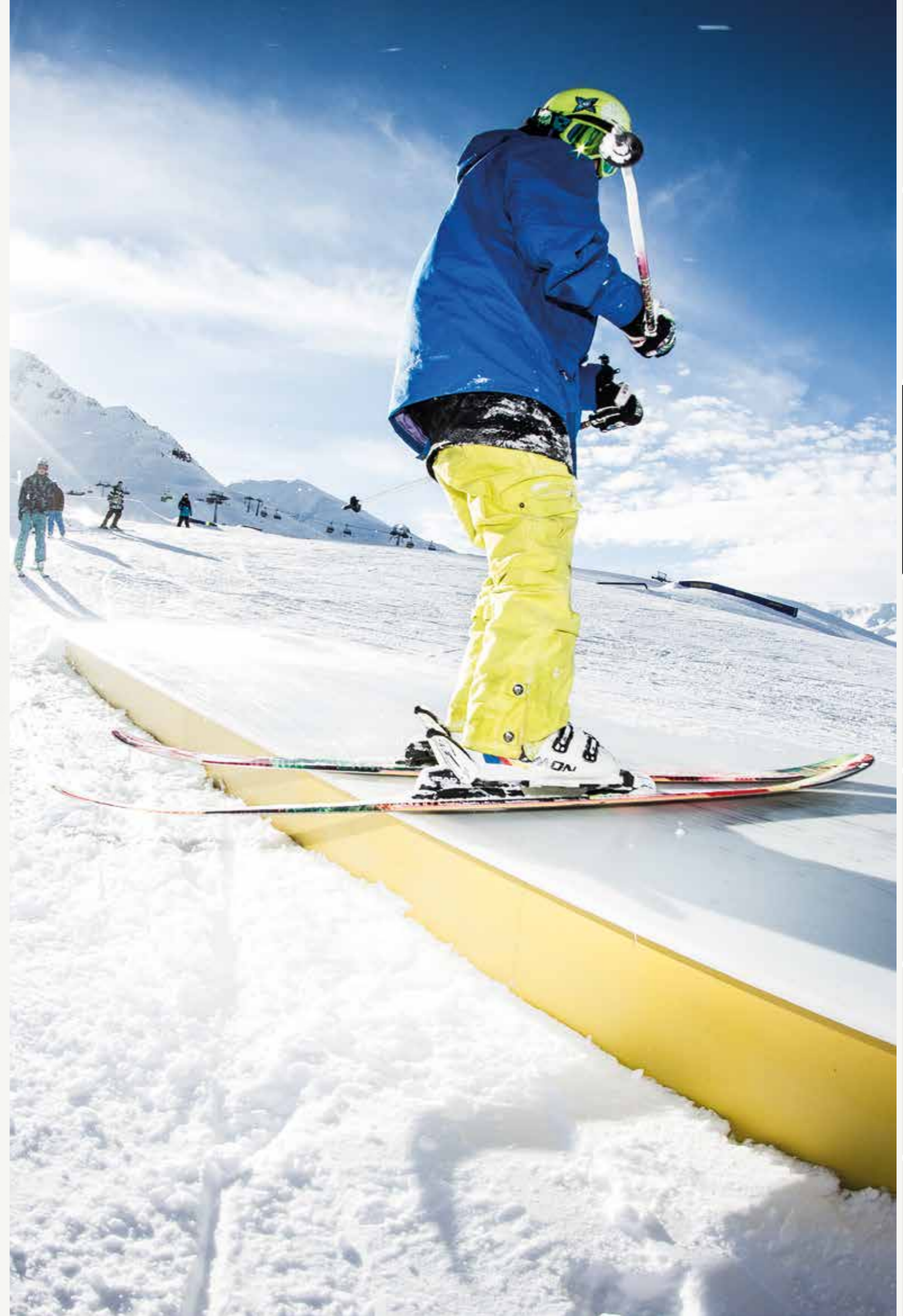

Obstacles for Skischools

Funline

Attraction

Freestylepark

Add Ons

# SPEED BOOSTER

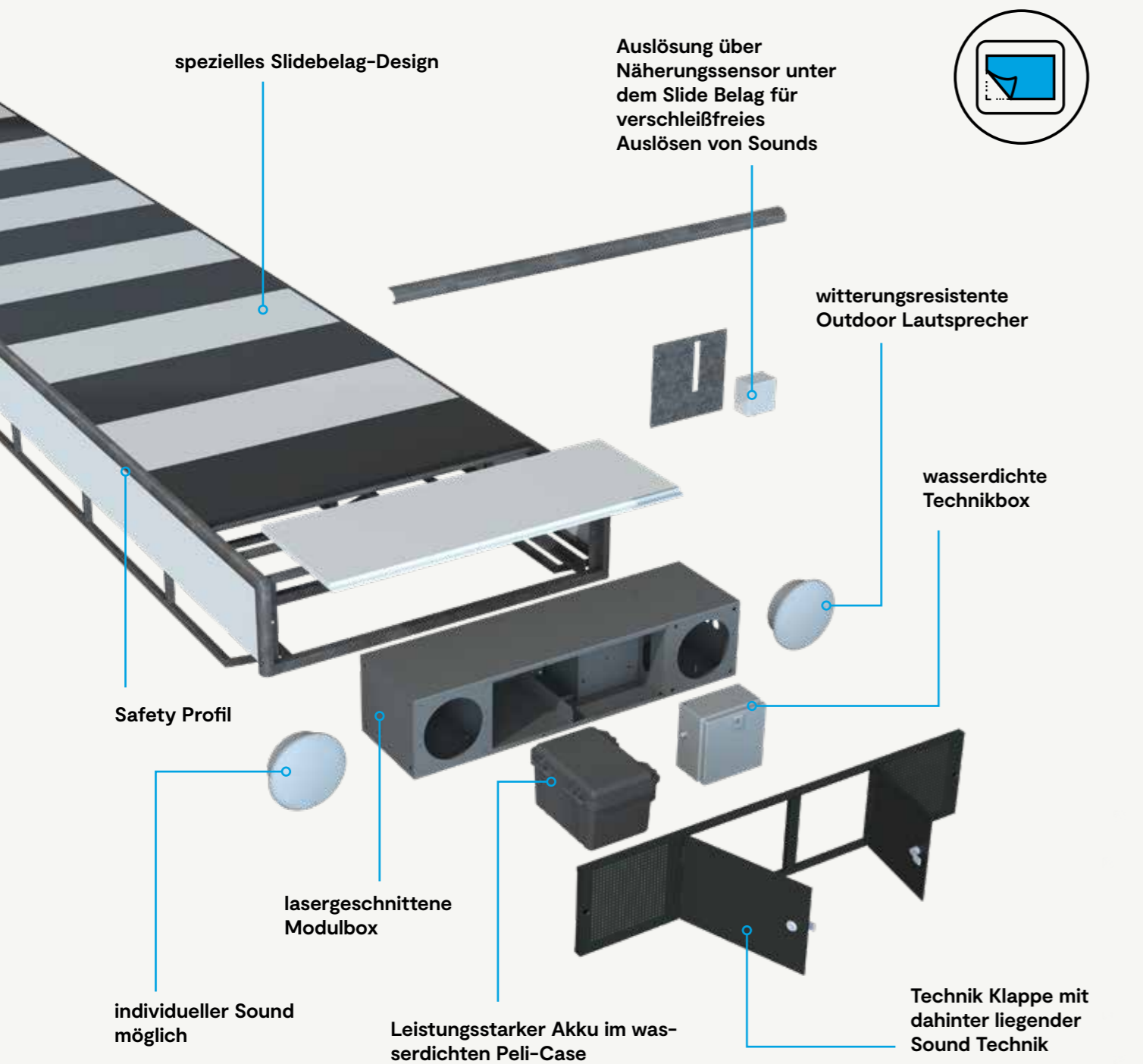

## SPEED BOOSTER

Bestell-Nr. SPEEDBOOSTER

Maße: 6 x 1,27 x 0,25 m (l x b x h)

Profil: One Piece Butter Box XL  
 Material: Stahlgestell feuerverzinkt  
 Verkleidung: beidseitig 3mm Dibond- schwarz- vernietet  
 Slide-Belag: 20mm PE, ausgefräst und eingesetzt,  
 Farbe: pink/ schwarz (siehe Foto S. 25)  
 Zubehör: Sound Modul inkl. Radarsensor, Schaltkasten, MP3 Player und Outdoor Boxen (45 Watt)  
 inkl. Batterie und Ladegerät

7.590,-



## BOOST KICKER

Bestell-Nr. BOOSTKICKER



Maße: 4,82 x 1,27 x 0 - 0,25m (l x b x h)



Profil: One Piece Butter Box XL  
 Material: Stahlgestell feuerverzinkt  
 Verkleidung: beidseitig 4mm Dibond- weiß- vernietet  
 Slide-Belag: 20mm PE, ausgefräst und eingesetzt,  
 Farbe: blau/ weiß  
 Zubehör: Sound Modul inkl. Radarsensor, Schaltkasten, MP3 Player und Outdoor Boxen (45 Watt)  
 inkl. Batterie und Ladegerät

6.790,-

## SOUND BOX

Bestell-Nr. SOUNDBOX



Maße: 5 x 1,27 x 0,25 m (l x b x h)



Profil: One Piece Butter Box XL  
 Material: Stahlgestell feuerverzinkt  
 Verkleidung: beidseitig 4mm Dibond- weiß- vernietet  
 Slide-Belag: Playtec, ausgefräst,  
 Farbkombination: schwarz/ weiß  
 Zubehör: Sound Modul inkl. Radarsensor, Schaltkasten, MP3 Player und Outdoor Boxen (45 Watt)  
 inkl. Batterie und Ladegerät

7.330,-

## CROSS WALK

Bestell-Nr. CROSSWALK



Maße: 6 x 1,27 x 0,25 m (l x b x h)



Profil: One Piece Butter Box XL  
 Material: Stahlgestell feuerverzinkt  
 Verkleidung: beidseitig 4mm Dibond- weiß- vernietet  
 Slide-Belag: 20mm PE, ausgefräst und eingesetzt,  
 Farbkombination: schwarz/ weiß  
 Zubehör: Fußgängerüberweg Schild, Sound Modul inkl. Radarsensor, Schaltkasten, MP3 Player und Outdoor Boxen (45 Watt)  
 inkl. Batterie und Ladegerät

7.330,-



## RAINBOW BOOSTER

Bestell-Nr. RAINBOWBOOSTER

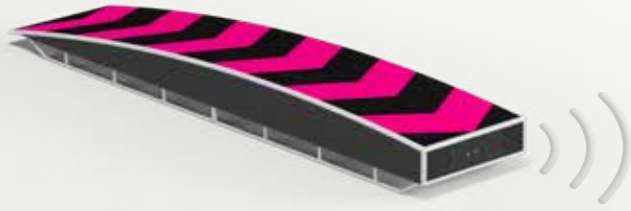

Maße: 6 x 1,27 x 0,2 - 0,65m (l x b x h)



Profil: One Piece Butter Box  
Material: Stahlgestell feuerverzinkt  
Verkleidung: beidseitig 4mm Dibond- schwarz- vernietet  
Slide Belag: 20mm PE- ausgefräst und eingesetzt,  
Farbkombination: schwarz/ pink  
Zubehör: Sound Modul inkl. Radarsensor, Schaltkasten, MP3  
Player und Outdoor Boxen (45 Watt)  
inkl. Batterie und Ladegerät

7.690,-

## HANDYBOX

Bestell-Nr. Handybox



Maße: 3m x 1,3 x 0,4m (l x b x h)



Profil: One Piece Butter Box XL  
Material: Stahlgestell feuerverzinkt  
Slide Belag: 8mm SKG- bedruckt- auf  
Unterkonstruktion geklebt  
Zubehör: Sound Modul inkl. Radarsensor, Schaltkasten, MP3  
Player und Outdoor Boxen (45 Watt)  
inkl. Batterie und Ladegerät

5.990,-

## KICKERBANK

Bestell-Nr. KICKERBANK



Maße: 3 x 1 x 0,5m (l x b x h)



Profil: One Piece Butter Box  
Material: Stahlgestell feuerverzinkt  
Verkleidung: 4mm Dibond- weiß- vernietet  
Slide-Belag: 20mm PE- blau- blind verschraubt  
Sonstiges: Multifunktionelles Butter Obstacle Verwendung  
als Bank, Kicker, Butterbox, Wallride möglich

1.350,-

## WAVE SPINE FUNTUBE

Bestell-Nr. FT 1/3 1,5-3

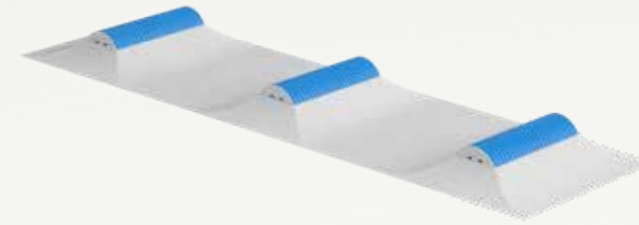

Maße: 3m lang



Material: gedritteltes 1,5m Ø PE Rohr  
Standardfarbe: hellblau  
Zubehör: inkl. Abschlussdeckeln und Tragegriffen

1.710,-

## RATTERKICKER

Bestell-Nr. RK3



Maße: 3 x 0,75 x 0,35m (l x b x h)

Profil: One Piece Butter Box  
Material: Gefertigt aus 15mm PE blau



1.320,-



## FUNLINE FLATBRIDGE

Bestell-Nr. FLFLBRIDGE

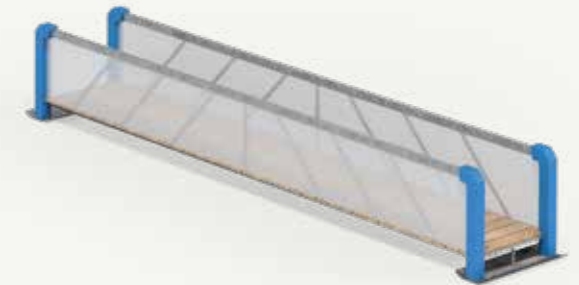

Maße: 8 x 1,3 x 1m (l x b x h)



Profil: One Piece Vierkantrohr Flat Brücke  
Material: Stahlgestell lackiert, alle Standard RAL Farben ohne  
Aufpreis machbar  
Verkleidung: Seitlich Polycarbonat, Slidefläche WPC Dielen  
Sonstiges: Rohre am Eingang mit einfarbigem Prallschutz  
ummantelt

9.170,-

## FUNLINE RAINBOW BRIDGE

Bestell-Nr. FLRABRIDGE



Maße: 8 x 1,3 x 1m (l x b x h)



Profil: One Piece Vierkantrohr Rainbow Brücke  
Material: Stahlgestell lackiert, alle Standard RAL Farben ohne  
Aufpreis machbar  
Verkleidung: Seitlich Polycarbonat, Slidefläche WPC Dielen  
Sonstiges: Rohre am Eingang mit einfarbigem Prallschutz  
ummantelt

9.240,-

# SOUND HIGH FIVE

## 2 MILLIONEN AUSLÖSUNGEN WARTUNGSFREI

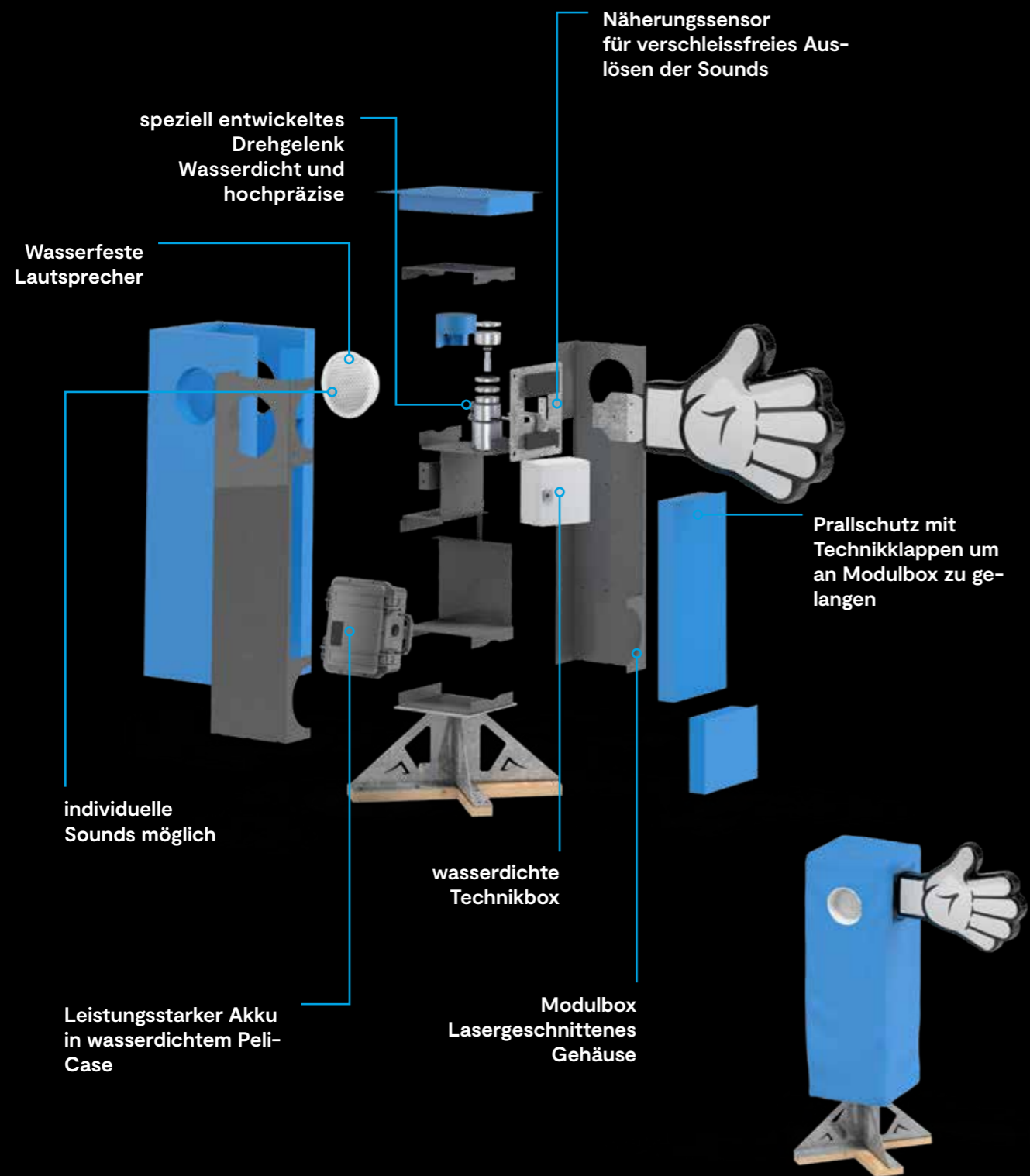

### SOUND HIGH FIVE

Bestell-Nr.: SHF

Maße: 1,18 x 0,42 x 0,42 (h x b x t),  
Größe Hand: 0,6 x 0,4m



Material: mit Plane ummantelter Schaumstoff auf Stahlkonstruktion  
Farbe: mit bedruckter Plane ummantelt  
Sonstiges: Sound Modul inkl. induktivem Sensor, Schaltkasten, MP3 Player und Outdoor Boxen (je 45 Watt) inkl. Batterie und Ladegerät

uni. 4.530,- print. 4.730,- indi. 5.190,-  
**ab 4.530,-**

### SOUND DREHFIGUR

Bestell-Nr. SOUNDREHFIGUR



Maße: 2,2 x 0,42 x 0,42 (h x b x t),  
Hände rund 0,6 x 0,3m



Material: mit Plane ummantelter Schaumstoff auf Stahlkonstruktion, drehbar durch magnetischen Mechanismus  
Farbe: mit bedruckter Farbe ummantelt  
Zubehör: Sound Modul inkl. induktivem Sensor, Schaltkasten, MP3 Player und Outdoor Boxen (45 Watt) inkl. Batterie und Ladegerät

print 4.830,- indi. 5.210,-  
**ab 4.830,-**



### SCHRANKE

Bestell-Nr. SHF-individualisiert

Individualisierungs Beispiel  
Sound High Five

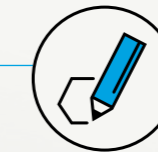

Maße: 1,18 x 0,42 x 0,42 (h x b x t),  
Größe Hand: 0,6 x 0,2m



Material: mit Plane ummantelter Schaumstoff auf Stahlkonstruktion  
Farbe: mit bedruckter Plane ummantelt  
Sonstiges: Sound Modul inkl. induktivem Sensor, Schaltkasten, MP3 Player und Outdoor Boxen (je 45 Watt) inkl. Batterie und Ladegerät

**5.190,-**



# HIGH FIVE

2 MILLIONEN AUSLÖSUNGEN WARTUNGSFREI

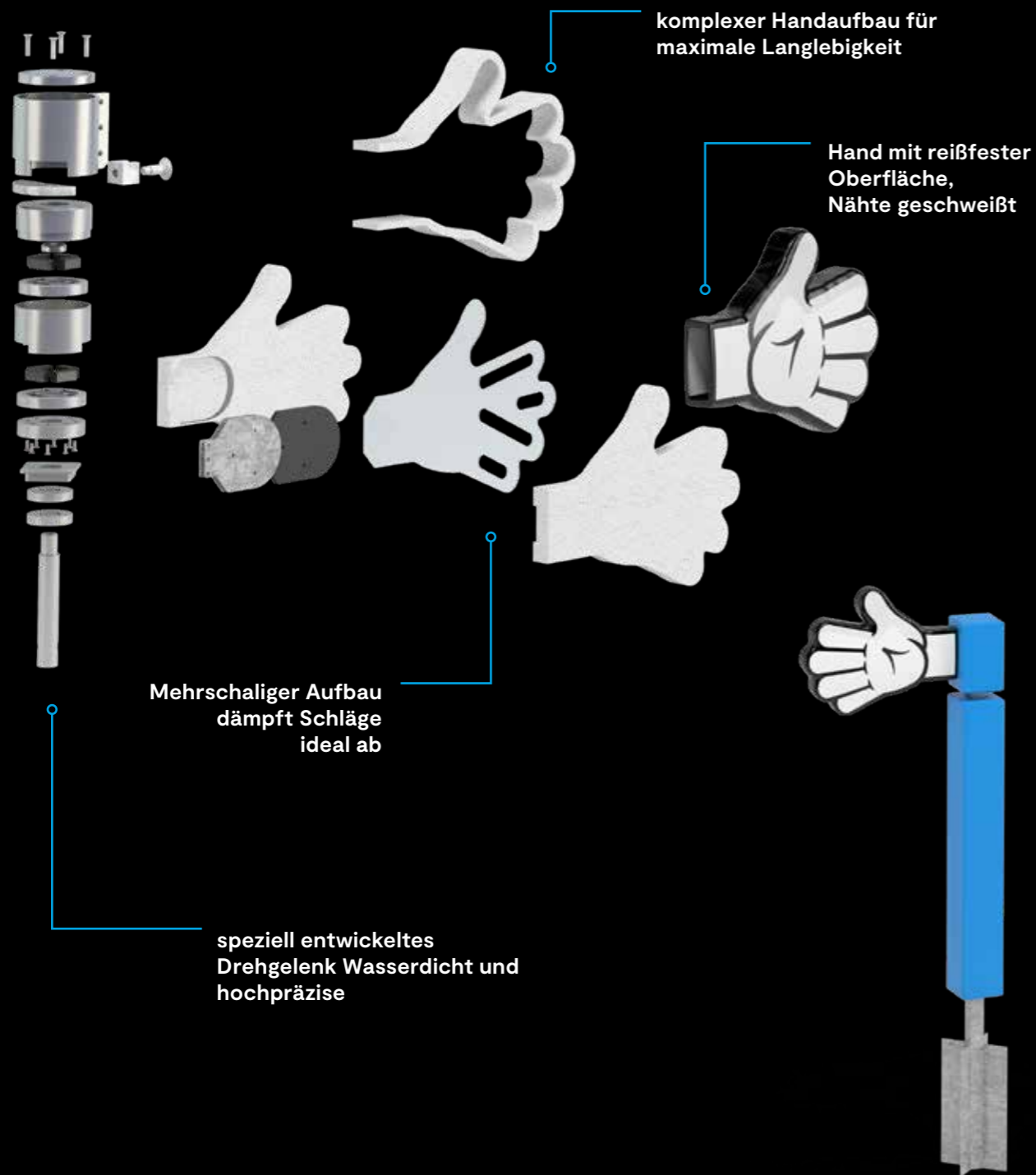

komplexer Handaufbau für maximale Langlebigkeit

Hand mit reißfester Oberfläche, Nähte geschweißt

Mehrschaliger Aufbau dämpft Schläge ideal ab

speziell entwickeltes Drehgelenk Wasserdicht und hochpräzise

**HIGH FIVE**  
Bestell-Nr.: HIGHFIVE

Maße: 1,36 x 0,18 x 0,18m (h x b x t),  
Größe Hand: rund 0,6m x 0,4m, 1-teilig



Material: mit Plane ummantelter Schaumstoff auf Stahlkonstruktion  
Farbe: mit bedruckter Plane ummantelt  
Sonstiges: bewegliche Hand durch speziell entwickeltes Drehgelenk, mit Plane ummantelt

uni 1.460,- print 1.760,- indi 1.990,-  
**1.460,-**

## LOW FIVE

Bestell-Nr. LOWFIVE



Maße: 0,56 x 0,18 x 0,18m (h x b x t),  
Größe Hand: rund 0,6m x 0,4m, 1-teilig



Material: mit Plane ummantelter Schaumstoff auf Stahlkonstruktion  
Farbe: mit bedruckter Plane ummantelt  
Sonstiges: bewegliche Hand durch speziell entwickeltes Drehgelenk, mit Plane ummantelt

uni 1.390,- print 1.530,- indi 1.690,-  
**ab 1.390,-**

## BONK

Bestell-Nr. BONK



Maße: 4,5 x 2,4m (h x b)



Material: PE Schaum Boxsack an feuerverzinktem Stahlgestell und Seil  
Farbe: 10 RAL Farben möglich für Boxsack und Prallschutz an der Stütze  
Zubehör: inkl. Schneeanker

uni 2.250,- print 2.450,- indi 2.590,-  
**ab 2.250,-**

## DREHFIGUR

Bestell-Nr. DREHFIGUR



Maße: 1,8 x 0,42 x 0,18m (h x w x d),  
Hände rund 0,5 x 0,3m



Material: mit Plane ummantelter Schaumstoff auf Stahlkonstruktion  
Farbe: Hände mit bedruckter Plane ummantelt, 10 RAL Farben für Prallschutz umsetzbar  
Sonstiges: mit speziell entwickeltem Drehgelenk, Hände und Kopf drehen gleichzeitig

print 2.690,- indi 2.930,-  
**ab 2.690,-**





# PENDELUM



Design Individualisierbar

Hängeelemente aufgehängt in 2-gurtiger Truss-Konstruktion

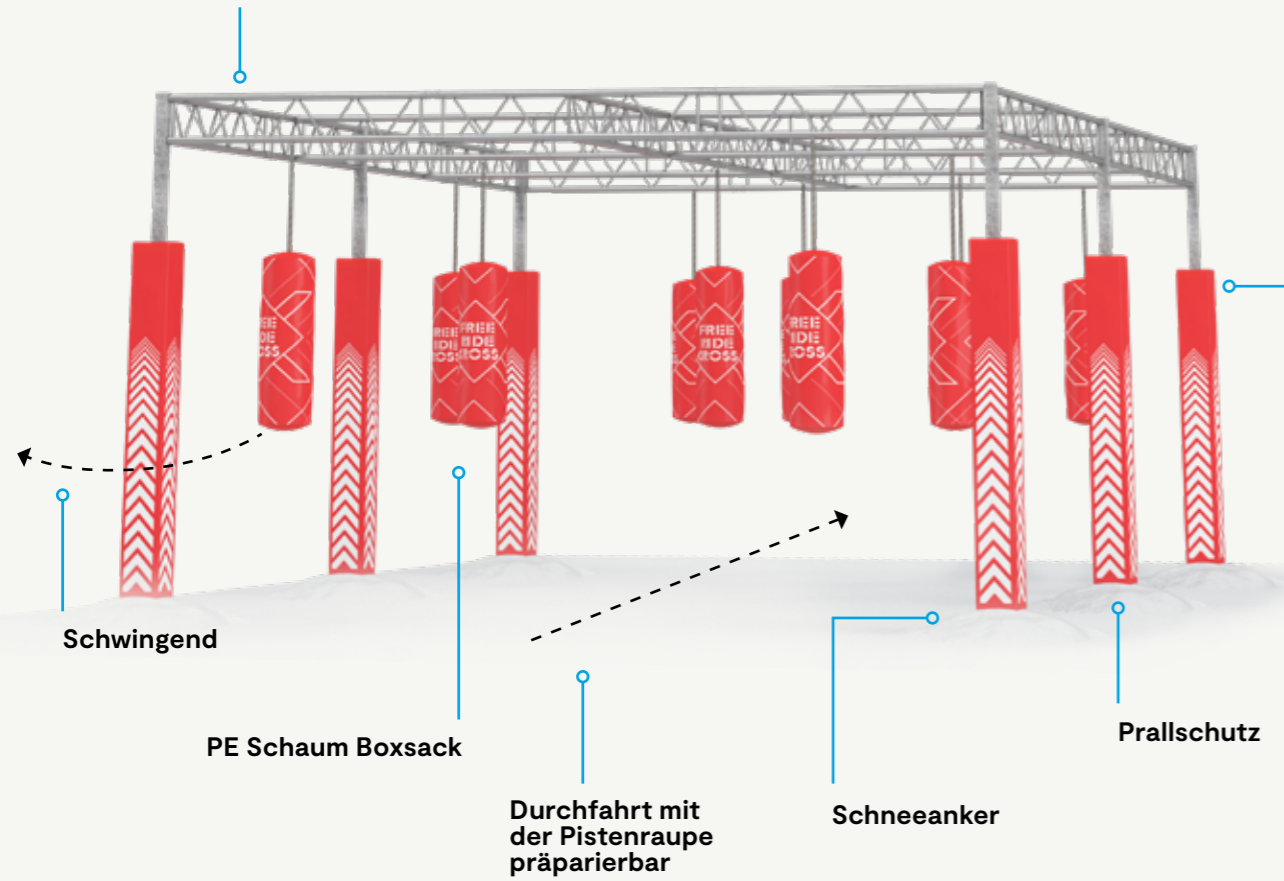

Schwingend

PE Schaum Boxesack

Durchfahrt mit der Pistenraupe präparierbar

Schneeanker

Prallschutz

## PENDELUM

Bestell-Nr.: PENDELUM

Maße: 3,5 x 6 x 8 m (h x b x l)



Material: doppelgurtige Truss-Konstruktion, PE Schaum Boxesack, Bonks und sonstige Hängeelemente aufgehängt in 2-gurtiger Truss-Konstruktion an Stahlseilen und Laufrollen  
Zubehör: inkl. Schneeanker und Prallschutz an den Stützen

10.700,-



## XYLOPHON

Bestell-Nr. XYLOPHON



Maße: 3 x 2,4 x 0,2m (b x h x t)



Material: Stahlgestell feuerverzinkt, Alu Rohre an Kette aufgehängt (bunt pulverbeschichtet)  
Farbe: 10 RAL-Farben für den Prallschutz möglich  
Zubehör: inkl. Schneeanker und Prallschutz an den Stützen

2.350,-

## TREE BONK

Bestell-Nr. TREEBONK



1,3m x Ø 0,3m

mehrteiliges Set zum Aufhängen eines Hängeelements z.B. zwischen zwei Bäumen  
Material: PE Schaum Boxesack, Bonks, sonstige Hängeelemente aufgehängt an Stahlseilen und Laufrollen zum Arretieren

790,-

## BULLS EYE

Bestell-Nr. BULLSEYE

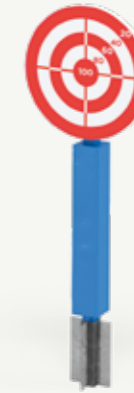

Maße: 2m hoch, 1m Ø

Material: PE Schaum Zielscheibe auf verzinktem Stahlpfosten  
Zubehör: inkl. Schneeanker

1.450,-

## SOUND BULLS EYE

Bestell-Nr. SOUND BULLSEYE



Individualisierungsbeispiel

Maße: 2,2 x 0,42 x 0,42 (h x b x t), Zielscheibe: 1m Ø

Material: mit Plane ummantelter Schaumstoff auf Stahlkonstruktion, drehbar durch speziell entwickeltes Drehgelenk  
Farbe: mit bedruckter Farbe ummantelt  
Zubehör: Sound Modul inkl. induktivem Sensor, Schaltkasten, MP3 Player und Outdoor Boxen (45 Watt) inkl. Batterie und Ladegerät

4.690,-

# MOUSE HOLE

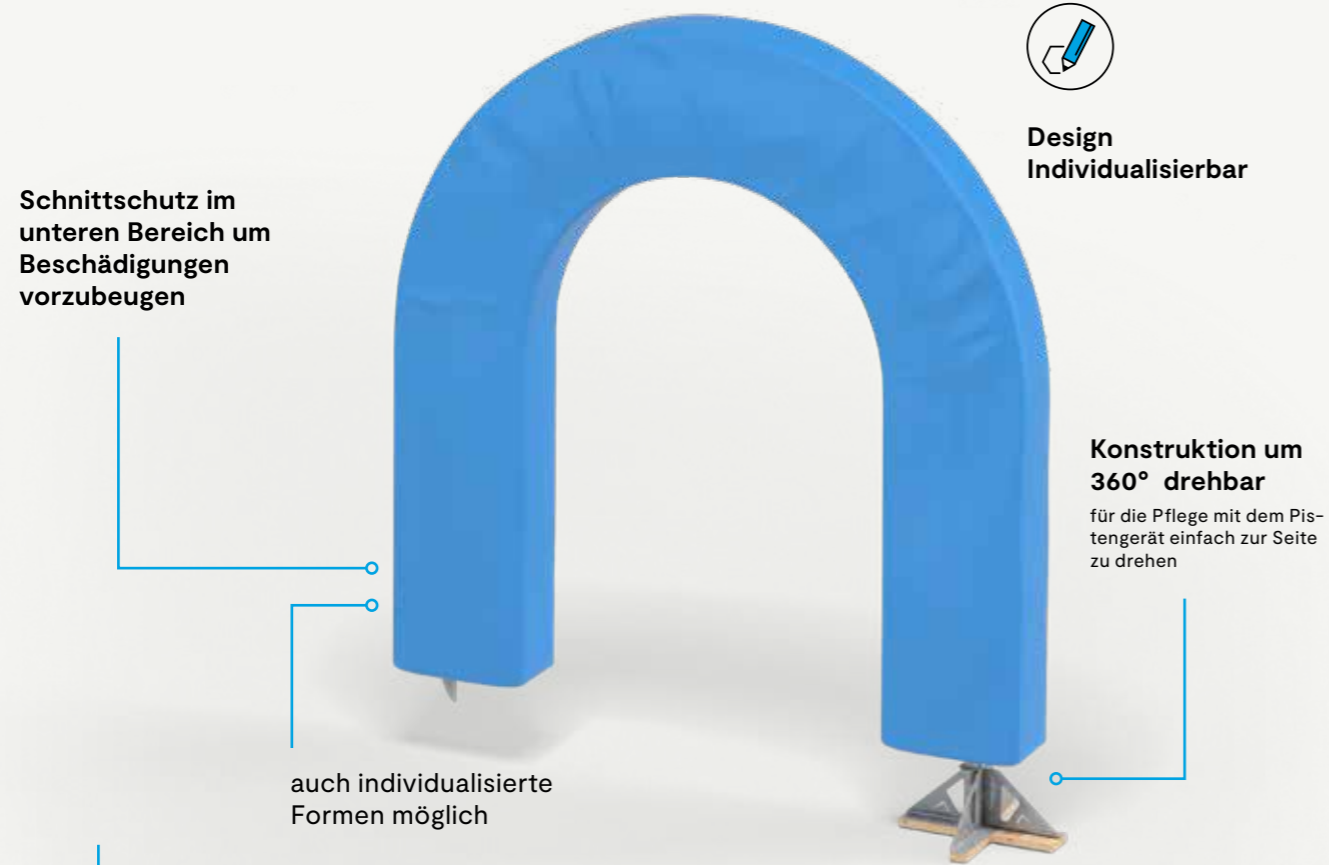

Einfache Pflege mit dem Pistengerät: **360°**

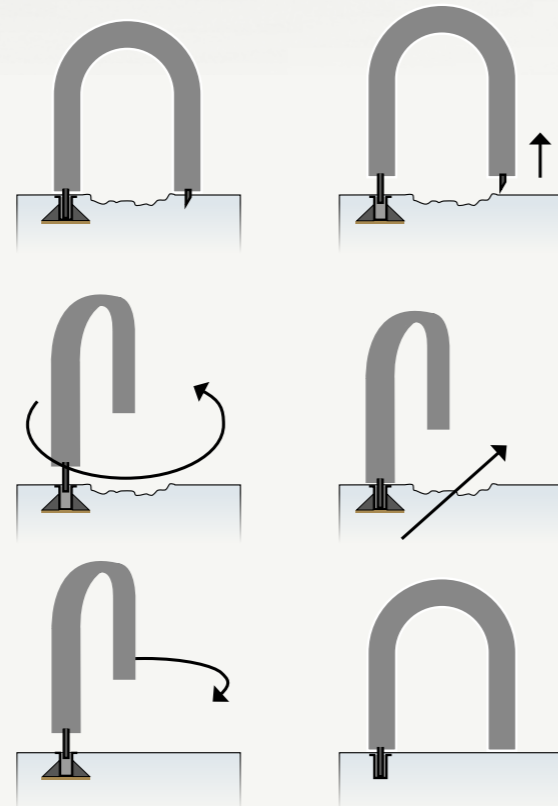

**MOUSE HOLE**  
Bestell-Nr.: MOUSEHOLE

Maße: 2,46m breit, 2,48m hoch

Material: Stahlkonstruktion feuerverzinkt, mit Prallschutz und gebrandeter Plane ummantelt inkl. Schneeanker

individualisiert 2.790,-  
2.490,-

# HOOP RACE



Schnittschutz im unteren Bereich um Beschädigungen vorzubeugen

**360°**

**HOOP RACE**  
Bestell-Nr.: HOOPRACE

Maße: 2m ø

Material: Stahlkonstruktion feuerverzinkt, mit Prallschutz und gebrandeter Plane ummantelt inkl. Schneeanker

individualisiert 2.790,-  
2.490,-



## WOOD DROP

Bestell-Nr. WOODDROPLAT



Maße: 5 x 5 x 0,8-1,3 m (l x b x h)

Material: Holzkonstruktion aus Fichte druckimprägniert  
Verkleidung: Lärche beplankt, innen mit Schwertlingen verkleidet, Front/Seiten nicht verkleidet

3.740,-

## A-FRAME WOOD DROP

Bestell-Nr. WOODDROPAF



Maße: 5 x 5 x 0,8-1,5 m (l x b x h)

Material: Holzkonstruktion aus Fichte druckimprägniert  
Verkleidung: Lärche beplankt, innen mit Schwertlingen verkleidet, Front/Seiten nicht verkleidet

4.290,-



## STAIRWAY

Bestell-Nr. STAIRWAY

Maße: 6m x 1,25m (L x b)

Material: Stahl feuerverzinkt, Holzstufen  
inkl. farbiger Lackierung  
Verkleidung: seitlich mit Polycarbonat verkleidet  
Zubehör: Stufenelement 4m lang mit schwarzem PE Kanten-  
schutzprofil an Stufenkanten, Schaumprofil auf dem Ge-  
lände

7.900,-

Rolltreppen-Look

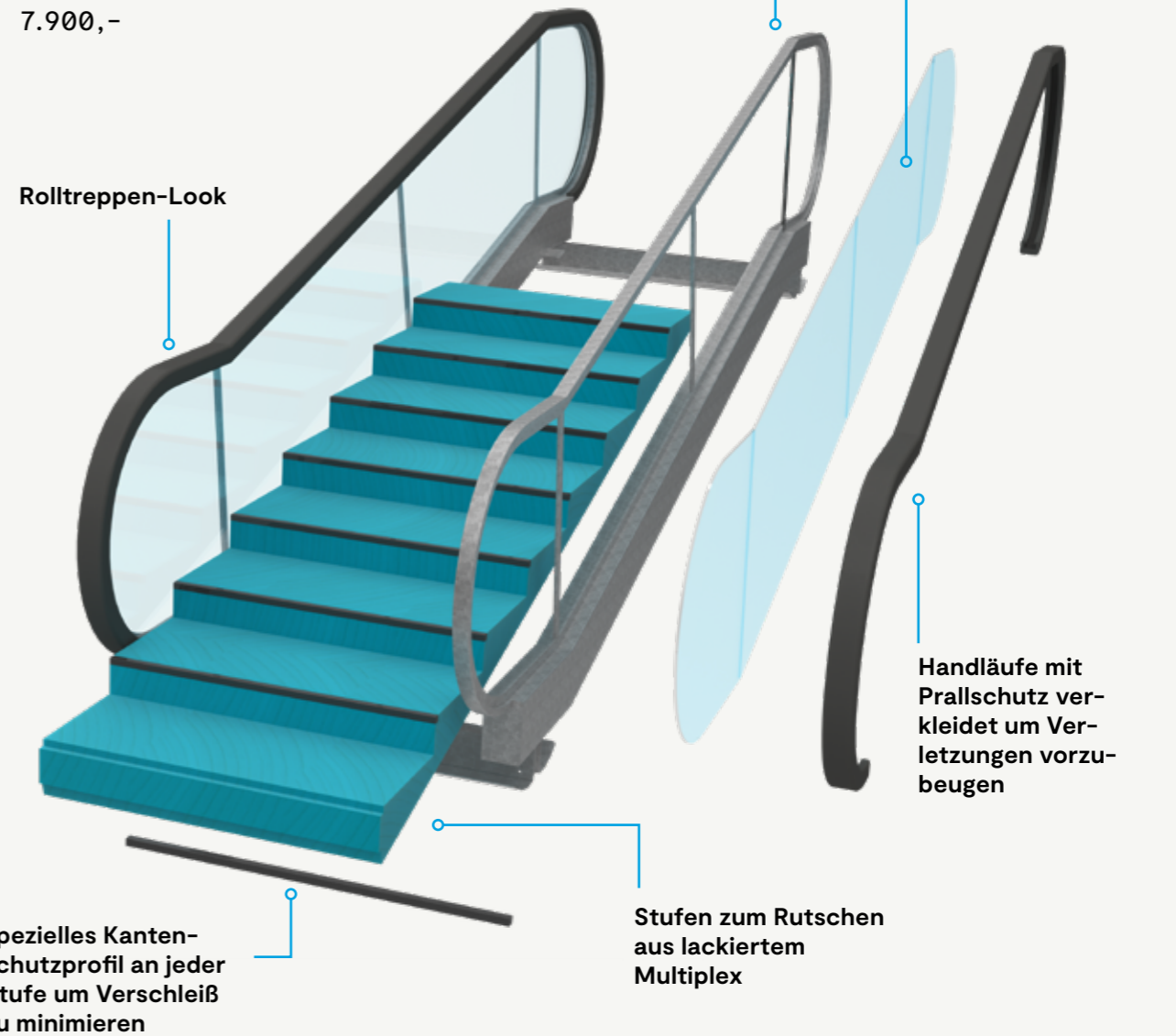

# Custom Made

Sie wollen Ihr Action Sport-Angebot individuell präsentieren? Dann tun Sie das doch am besten mit unseren Produkten und setzen Sie Ihr Wintersportgebiet mit unseren individuell gestaltbaren Obstacles neu in Szene. Wir ermöglichen eine breite Palette an individuell gestaltbaren Brandings, Produkten, etc. die perfekt auf Ihre Zielgruppen und Ihr Image zugeschnitten sind.



- 1** IDEE ANFRAGE ANGEBOT
- 2** ERSTELLUNG DESIGN AUF BASIS DER VORLAGE UND ABSTIMMUNG VON SST  
SST UNTERBREITET VORSCHLAG AUF BASIS VON VORGABEN UND VERFÜGBAREN DATEN
- 3** FREIGABE-PROZESS
- 4** FERTIGUNG

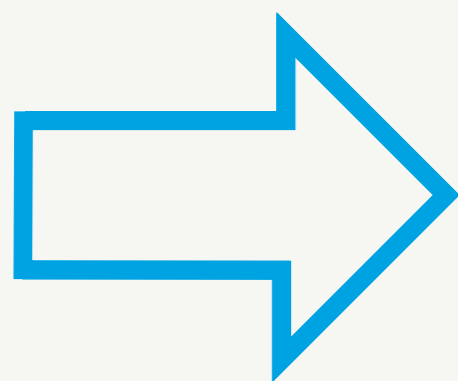

Ihr individuelles Schneestern Produkt

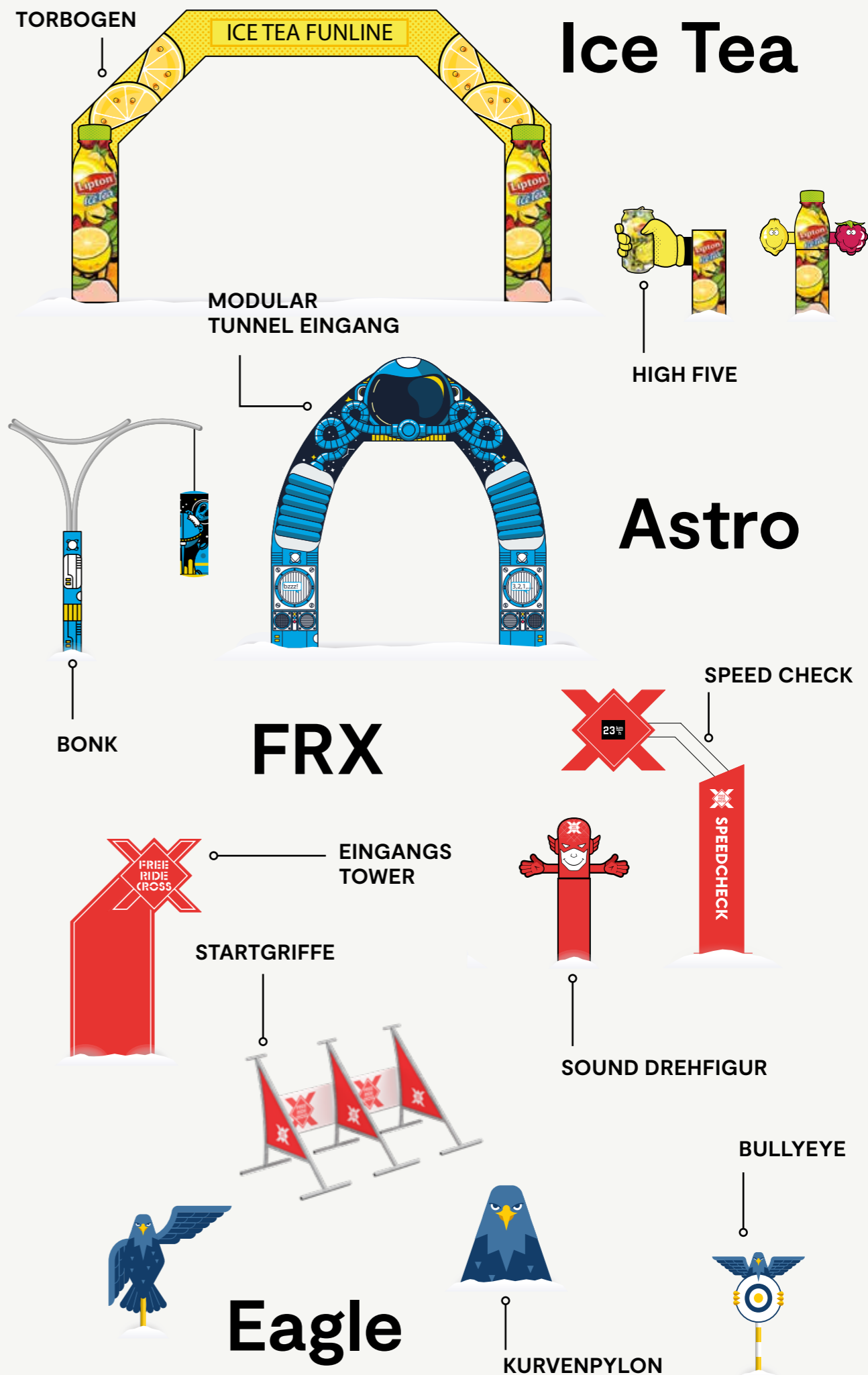



ATTRACTION

# MODULAR TUNNEL

Einfaches Handling, flexibel erweiterbar, individuelles Branding, Sound / Licht-Effekte die Ihre Gäste begeistern – all diese Eigenschaften vereint unser patentierter Modular Gewölbetunnel. Angelehnt an das Prinzip des Schneestern Modularsystems aus dem Freestylepark (siehe Seite 87) gibt es kaum ein Produkt im Sortiment, das so flexibel gestaltbar ist und zugleich einen so hohen Entertainmentcharakter besitzt.



## ⊕ VORTEILE

- individuelles Branding (Innenbereich + Schalung)
- einfach und platzsparend zu lagern
- leichte Montage ohne schweres Gerät
- flexibel erweiterbar
- einfaches Handling
- unproblematischer Austausch beschädigter Elemente
- TÜV geprüft und zertifiziert



# MODULAR TUNNEL

## 1 MODULAR TUNNEL GRUNDELEMENTE

18.870,- für 10 Module

## 2 LICHT UND SOUND

3.450,- für 10m

- » Auslösung über Sensorik im Tunnel
- » nach Wahl Batterie- oder Netzbetrieben



Statisch geprüft - zur Überfahrt mit Pistengerät geeignet

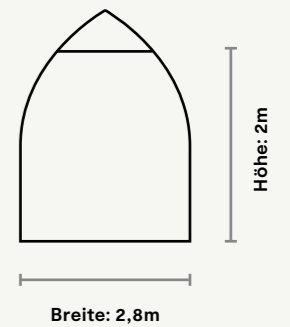

innen mit 3mm Di-bond verkleidet

feuerverzinkte Stahlkonstruktion

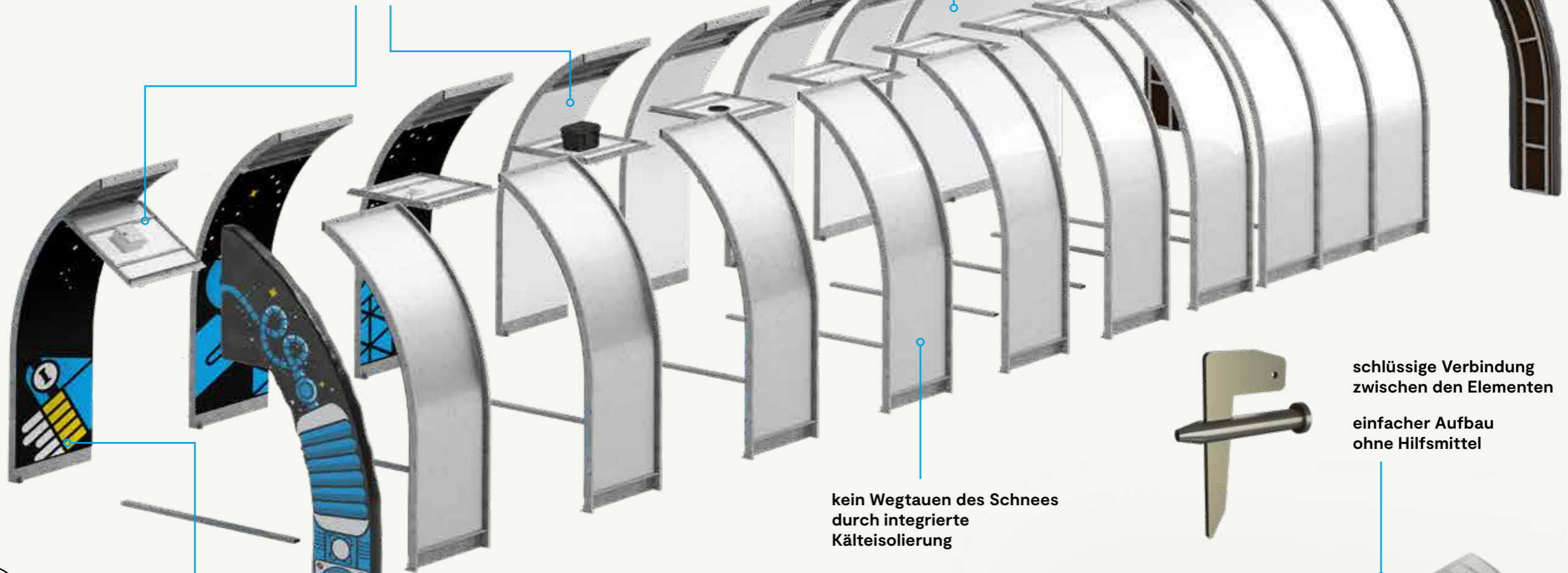

kein Wegtauen des Schnees durch integrierte Kälteisolierung

schlüssige Verbindung zwischen den Elementen  
einfacher Aufbau ohne Hilfsmittel

## 3 SCHALUNG

- individuell gestaltbar vollständig gebrandet
- Form innerhalb der Vorlage anpassbar
- hilft die Überfahrtsbreite mit weniger Schnee herzustellen

Außenmaße max.: 3 x 3m (b x h),  
Durchfahrt 1,87 x 2,15m (b x h)

2.620,-

## 4 BRANDING

- Digitaldruck mit speziellem Schutzlaminat
- rund 50qm Brandingfläche bei 10m Tunnel

3.900,- für 10m

**GESAMTPREIS FÜR  
10M MODULARTUNNEL  
INCL LICHT, SOUND, BRANDING UND  
EIN-/AUSGANGS - SCHALUNG:**

**31.460,-**

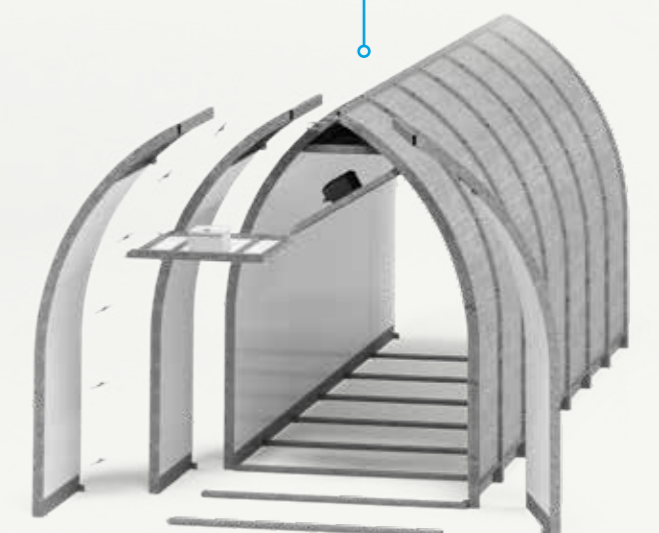

# Produkteigenschaften

## Modularität / Konstruktion

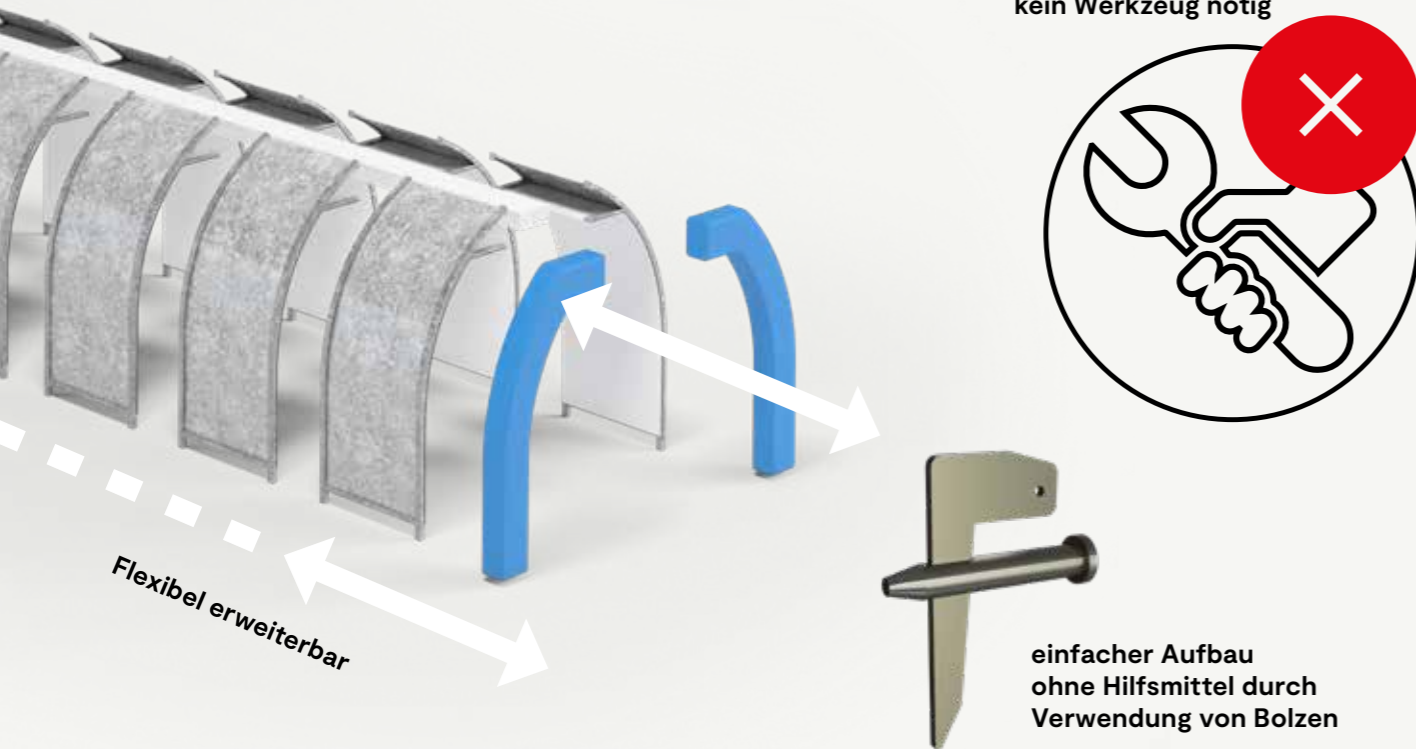

### Luftkammerisolierung - weltweit einzigartiges System

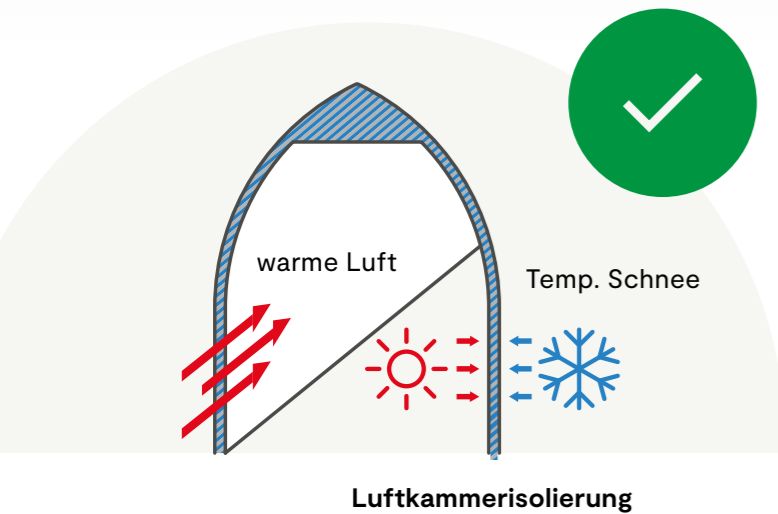

Doppelwandige Luftisolierung verhindert Schmelzlöcher im Schnee und das Einbrechen beim Überfahren.

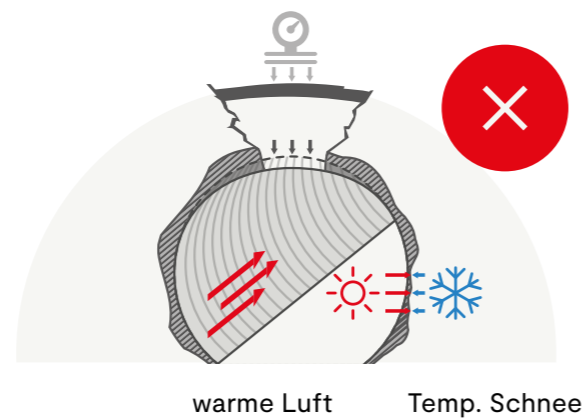

Bei einfachen Wandungen, Wellblech, GFK oder Kunststoff entstehen Schmelzlöcher. Diese können beim Überfahren einbrechen und der Tunnel verformt sich oder kollabiert sogar.

## Individualisierung

individuelles Branding für Innenbereich, Schalung und Sounds



### TUNNEL - BRANDING

- Digitaldruck mit speziellem Schutzlaminat
- rund 50qm Brandingfläche bei 10m Tunnel

### TUNNEL - BRANDING

Bestell-Nr. : VTBRANDING

Preis abhängig von der Länge des Tunnels

3.900,- € für 10m

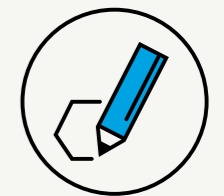

### SCHALUNG

- individuell gestaltbar - vollständig gebrandet
- Form innerhalb der Vorlage anpassbar
- hilft die Überfahrtsbreite mit weniger Schnee herzustellen

### TUNNEL - SCHALUNG

Bestell-Nr. : VTSHUTTERING

2.620,- €



# Licht-/Sound-Effekte

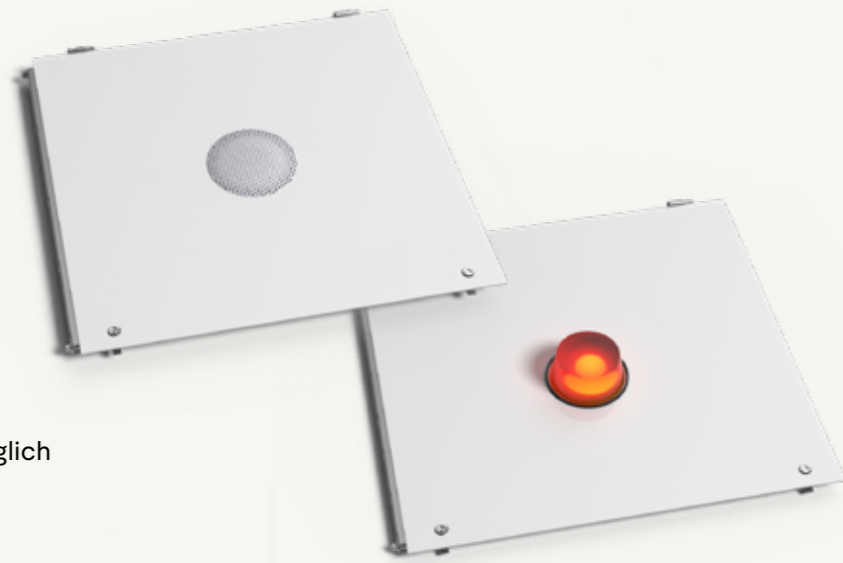

## Licht

- von der Rundumleuchte bis zur LED Lichtshow alles möglich
- Lichtsystem auch nach Kundenwunsch

## Sound

- MP3 Player mit SD Karte
- Schneestern Soundpackage (ca. 20 Sounds) + individuelle Sounds nach Absprache

» Auslösung über Sensorik im Tunnel

» nach Wahl Batterie- oder Netzbetrieben

## TUNNEL - LICHT/SOUND

Bestell-Nr.: VTLIGHTSOUND

Preis abhängig von der Länge des Tunnels

3.450,- €

# Transport



- speziell entwickeltes Transportsystem für alle Seiten- und Deckenelemente
- unkomplizierter Transport zum Aufbauplatz mit der Pistenraupe
- platzsparende Lagerung

## TUNNEL – TRANSPORTSYSTEM

Bestell-Nr.: VTTRANSYS

810,- €

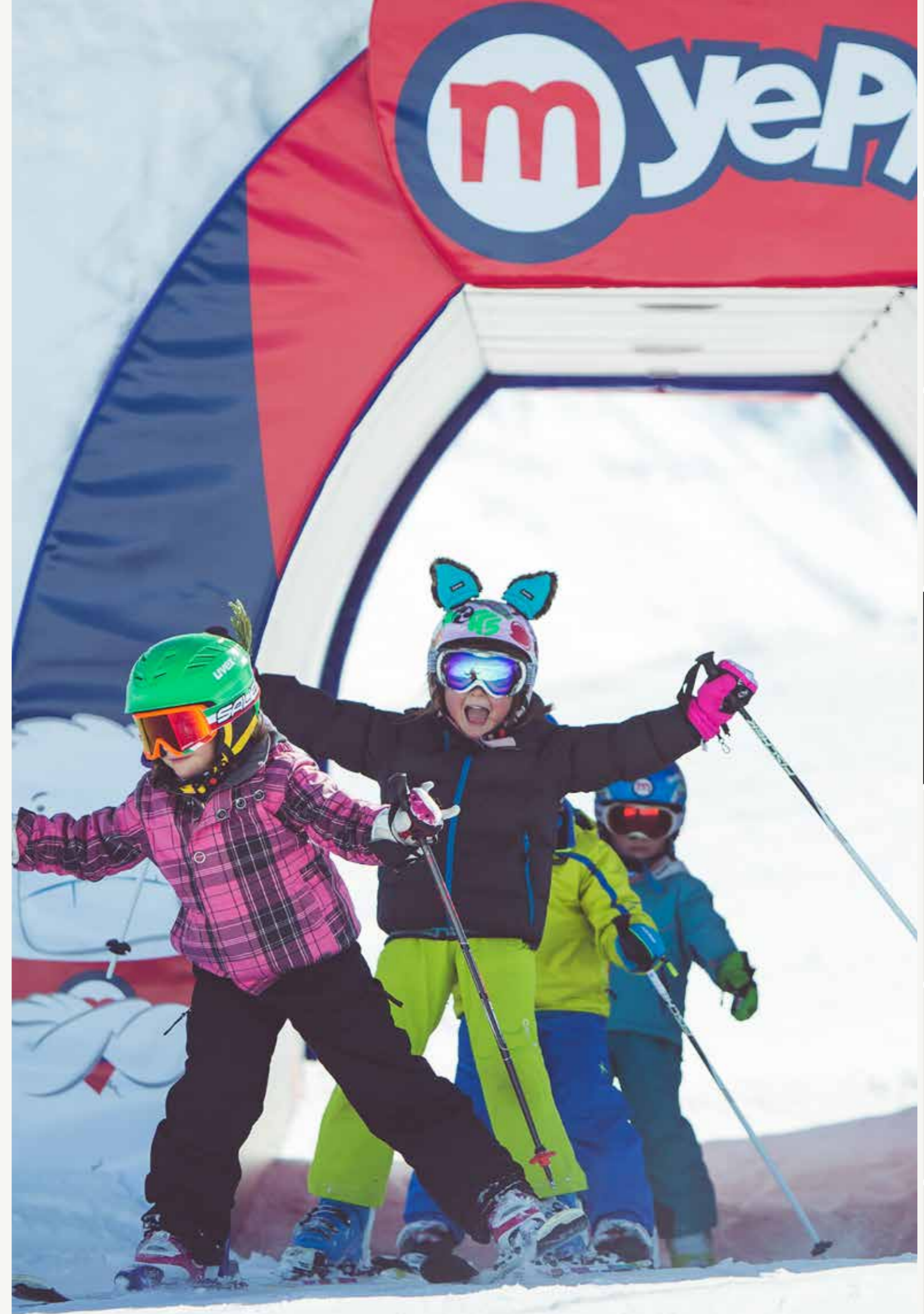

## BLOW-UP TUNNEL CURVED XL

Bestell-Nr. CBAGXL

Maße: 10 x 3,5 x 3,5m (l x b x h)

Material: Air Bag  
Zubehör: Ankerpunkte zum Abspannen und Ankersystem, Elektro-Gebläse, Überdruckventil und Zipper zum schnellen Entlüften, Packsack und 4m Schlauch mit Aufsatz

15.410,-

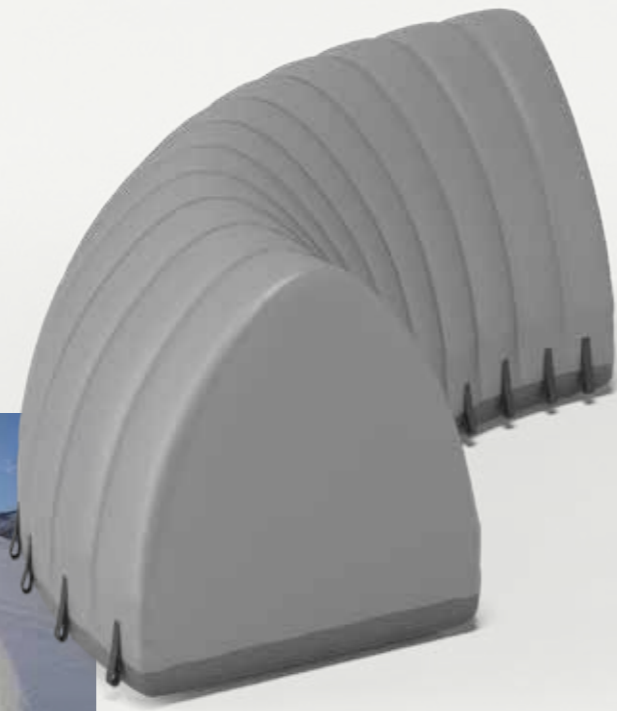

## BLOW-UP TUNNEL CURVED

Bestell-Nr. CBAGL



Maße: 12 x 2,6 x 2,6m (l x b x h)

12.150,-

## BLOW-UP TUNNEL M

Bestell-Nr. BAGM



Maße: 6 x 1,8 x 2,7m (l x b x h)

6.450,-

## BLOW-UP TUNNEL L

Bestell-Nr. BAGL

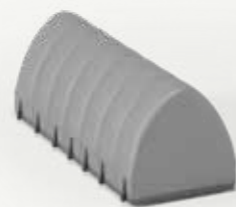

Maße: 7 x 2,8 x 2,6m (l x b x h)

7.450,-

## BLOW-UP TUNNEL XXL

Bestell-Nr. BAGXL

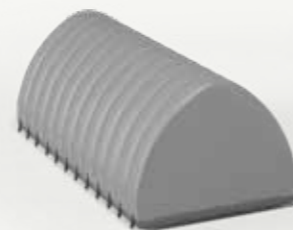

Maße: 12 x 6 x 4,75m (l x b x h)

13.990,-

## SCHNEETUNNEL PRALLSCHUTZ BOGEN

Bestell-Nr. Prallschutzbogen

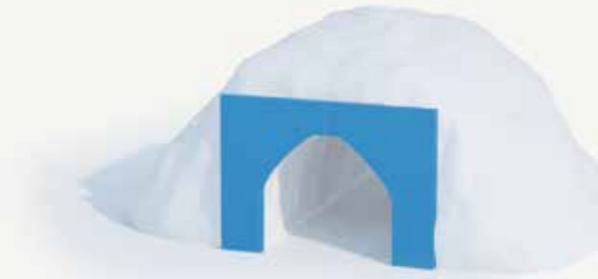

Maße: 3,47m x 3m (b x h)

zweiteiliger Schneetunnel Prallschutzbogen  
Material: Schaumstoff 18cm stark, Vorderseite bedruckt, Seiten/ Rückseite weiß  
Zubehör: 4 Hülssen für Holzstangen und Hering-Set  
Outline gestaltbar nach Vorlage

2.590,-

## SCHNEETUNNEL PRALLSCHUTZ S

Bestell-Nr. SNOWTPPS



Maße: 2 x 0,8m (h x b)

halbrunder Schneetunnel-Prallschutz  
Branding: Prallschutz mit vollflächig bedruckter Plane ummantelt  
Zubehör: inkl. 2 Stangen zum Aufstellen und 2 Heringe zum Verankern

1.080,-

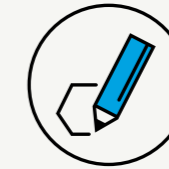

Für jede Tunnelgröße den passenden, individualisierten Prallschutz



## SCHNEETUNNEL PRALLSCHUTZ L

Bestell-Nr. SNOWTPPL



Maße: 2m hoch, Seitenlängen: 1,1m x 1,1m x 1,5m

dreieckiger Schneetunnel -Prallschutz  
Branding: Prallschutz mit vollflächig bedruckter Plane ummantelt  
Zubehör: inkl. 2 Stangen zum Aufstellen und 2 Heringe zum Verankern

1.500,-



# SLOPE COP

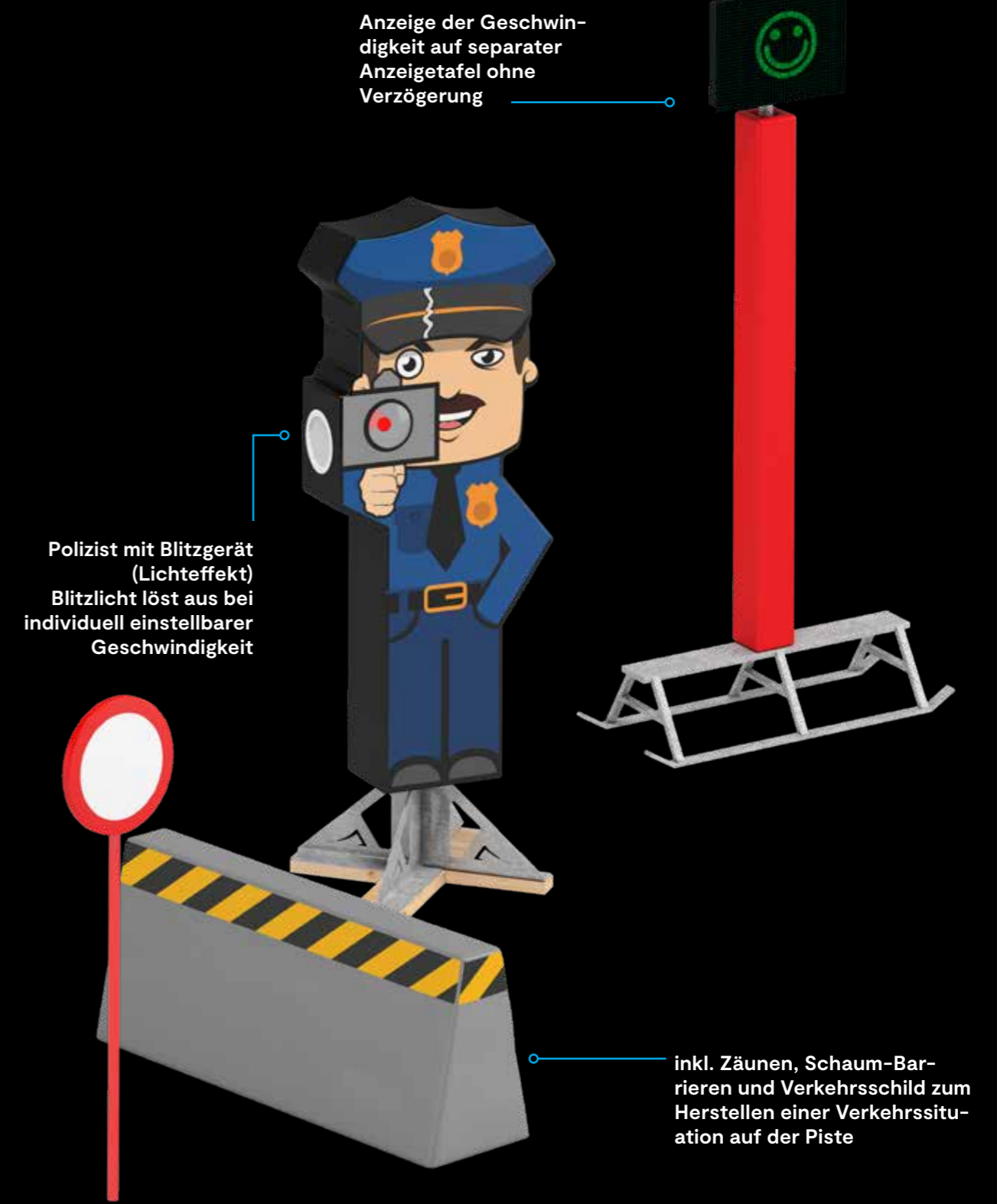

**SLOPE COP**  
Bestell-Nr.: SLOPECOP

Maße: 2,2 x 0,95 x 0,4m (h x b x t)  
Material: Schaumstoff auf feuerverzinkter Stahlkonstruktion mit bedruckter Plane ummantelt  
Polizist inkl. Sound Effekten und Blitzlicht, inkl. Batterie und Ladegerät  
Zubehör: Säule mit Radarmessung und Geschwindigkeitsanzeige 3m hoch inkl. Prallschutz

uni. 13.490 €  
individualisiert 13.950 €  
ab 13.490,-

# SPEED CHECK

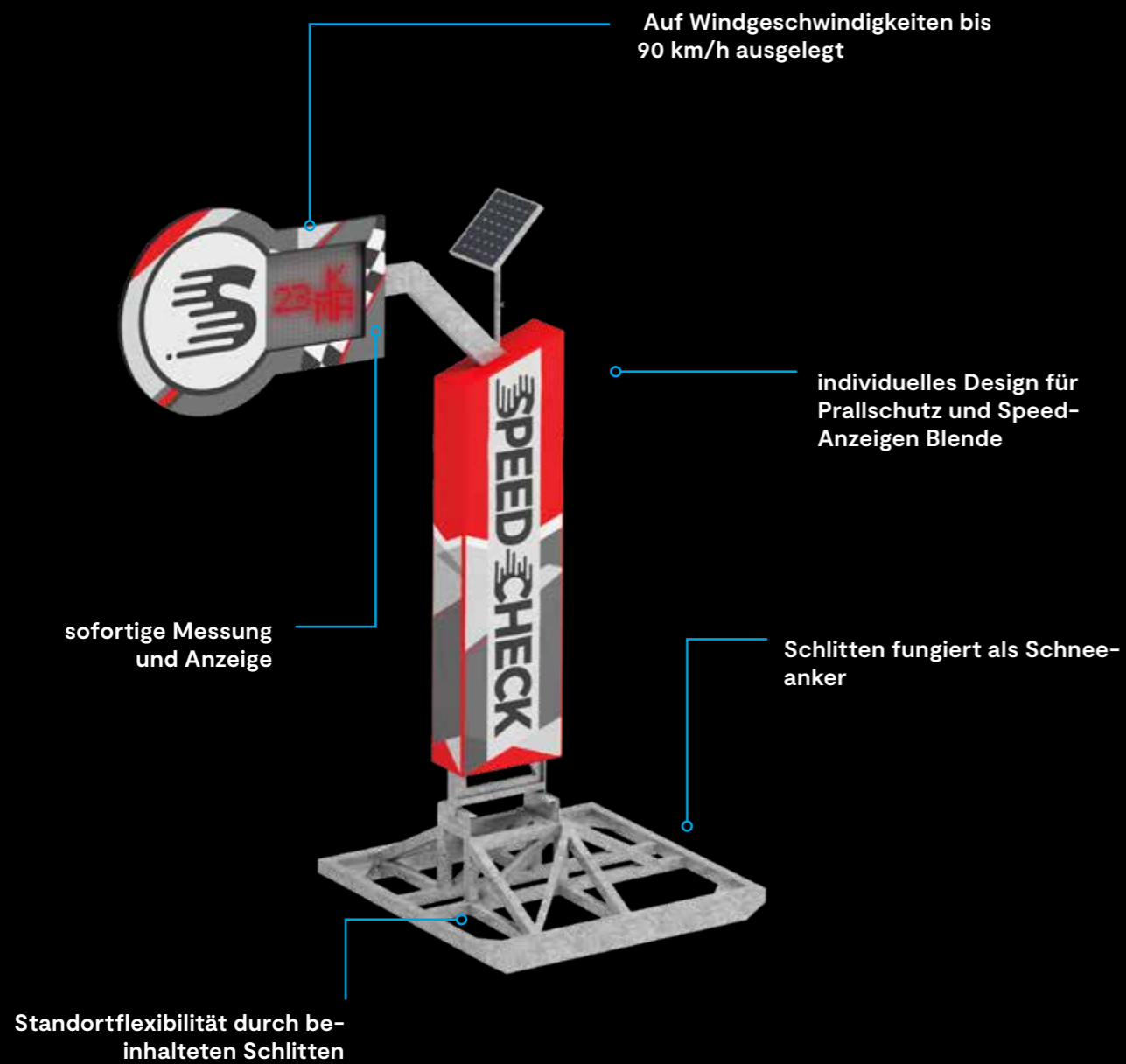

Höher, weiter, schneller – Sport ist einfach geprägt vom Streben nach Superlativen. Das gilt natürlich auch für den Action Sport. Das soll aber nicht heißen, dass sich Ihre Gäste auf halbrecherische Manöver einlassen müssen, um ihre sportlichen Ambitionen zu erreichen. Mit dem Speed Check bieten wir, wie der Name be-

reits vermuten lässt, einen Attraction Park, der den „Geschwindigkeitsrausch“ in einer sicheren Umgebung erleben lässt. Ein speziell angelegtes und abgesichertes Areal, welches Gäste jeden Alters und Könnens zeigt, wie schnell sie unterwegs sind. Eigenständig oder im Gesamtkonzept mit anderen Anlagen.

**SPEED CHECK**  
Bestell-Nr.: SPEEDCHECK

Maße: 2,86m breit, 4,16m hoch

2-teilig  
Material: Stahlkonstruktion verzinkt mit Prallschutzmatte verkleidet  
Zubehör: Digitale Geschwindigkeitsmessung/-anzeige, inkl. Solarpanel

9.590,-

# TORBOGEN



Moderne Ein- und Ausgangslösungen sind in Wintersportgebieten entscheidend für die Besucherlenkung und die Hervorhebung wichtiger Knotenpunkte. Der Schneestern Torbogen ist ideal dafür. Einfaches Handling, individuell gestaltbar und für den Einsatz in allen Höhenlagen konzipiert. Alles in allem die Lösung, um Aufmerksamkeit zu wecken und Orientierung zu geben.

Statisch geprüfte Auslegung auf Windgeschwindigkeiten bis 120 km/h

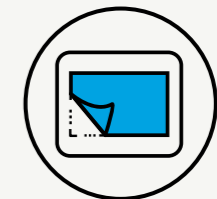

Prallschutz individuell gestaltbar

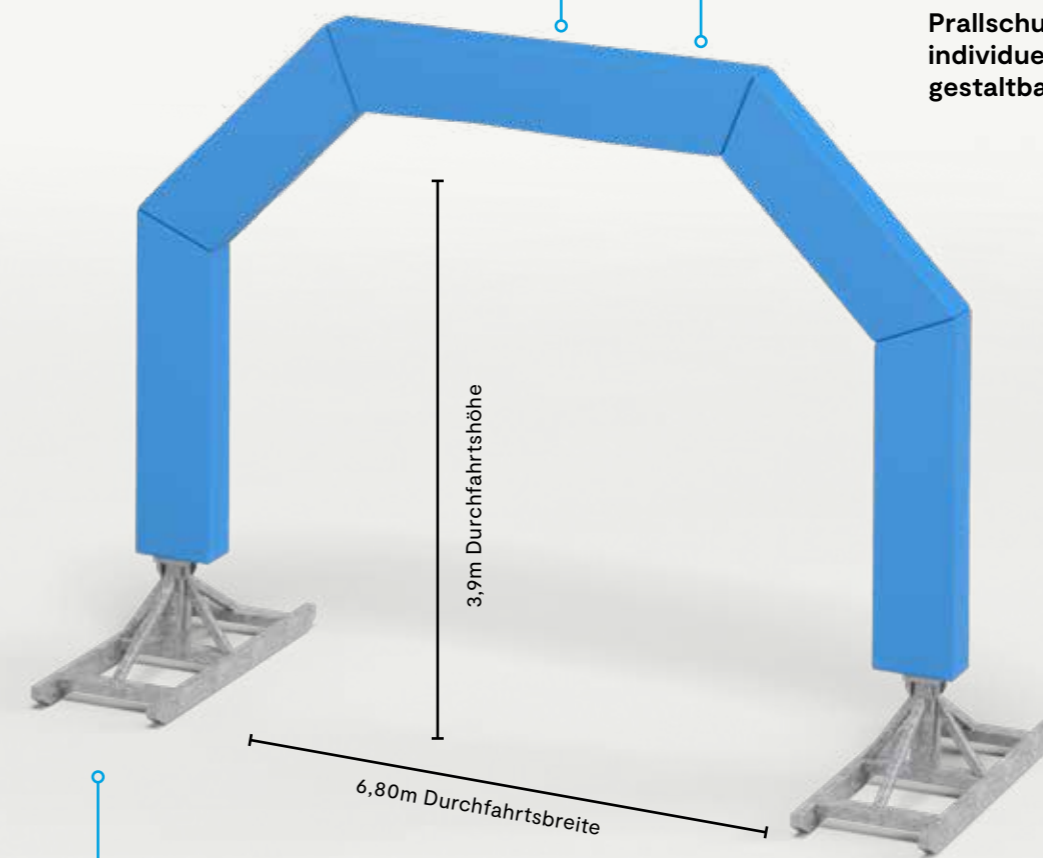

einfache Montage am Boden, Aufstellen ohne Hilfsmittel möglich

zur Durchfahrt mit dem Pistengerät geeignet

Standortflexibilität durch beinhaltenete Schlitten, fungiert als Schneeanker

## TORBOGEN ENTRANCE

Bestell-Nr.: ARCHWAY

Maße: 8 x 5m (b x h), 12-teilig

Material: Alu/ Stahl Konstruktion mit 0,06m Prallschutz verkleidet  
Zubehör: inkl. zwei Schlitten zur Verankerung im Schnee  
Branding: Prallschutz Plane gebrandet

15.900,-

## EINGANGSPORTAL

Bestell-Nr. PORTAL

Statisch geprüfte Auslegung auf Windgeschwindigkeiten bis 90 km/h

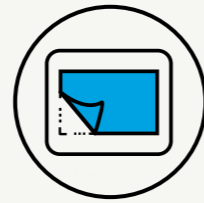

Eingangslösung mit hohem Wiedererkennungswert und attraktivem Design

individuelles Design für Prallschutz möglich



Klappbar, für eine unkomplizierte Montage und schnelles Absichern gegen starken Wind

Maße: Sichtbare 4,05m hoch, Durchfahrthöhe 3,4m, 3,75m breit

Material: Stahlkonstruktion verzinkt, beidseitig mit 0,06 m Prallschutz verkleidet, 0,87m breit  
Zubehör: Open/ Closed Integration gegen Aufpreis möglich  
Branding: vollflächig gebrandet

4.970,-



Individualisierungs Beispiele

## SCHLITTEN FÜR PORTAL

Bestell-Nr. PORTALSLED

Standortflexibilität und Schneeanker



Material: Stahlgestell feuerverzinkt

2.430,-

## BESCHILDERUNG - LINK ZUM DOWNLOAD

www.schneestern.com

Smart Style! So heißt das Konzept welches sich weltweit als Regelwerk für Snowparks und Freestyle-Anlagen etabliert hat. Nach dem Motto „Freestyle – ja, Chaos – nein“ wird die Eigenverantwortung der Freestyler gefördert. Ein ähnliches System haben wir auch für artverwandte Anlagen wie die Funline entwickelt.

Mit den Schneestern Sicherheitstafeln zeigen Sie Ihren Gästen wie sie sich richtig im Snowpark & Co. verhalten und diesen smarter verlassen als sie ihn betreten haben. Sei smart – wähle Schneestern. Der Rahmen ist ein-, zwei- oder dreiteilig erhältlich; die abschließbare Open/Closed Tafel und die individuelle Präsentationstafel sind optional.

Wir sind der Meinung, Leitsysteme und Informationstafeln zur Benutzung von Action- & Fun-Infrastrukturen sollten frei von Konkurrenzdenken sein. Daher bieten wir unsere Grafiken zum freien Download an:

WWW.SCHNEESTERN.COM



# SNOWPARK

DE	FR	IT	EN
<p><b>erst schauen dann springen</b></p> <p><b>plane deinen Lauf</b></p> <p><b>lass es langsam angehen</b></p> <p><b>Respekt verdient Respekt</b></p> <p><b>small</b> Diese Elemente weisen eine geringe Abfahrtschneehöhe auf und sind für Anfänger geeignet.</p>	<p><b>regarde avant de sauter</b></p> <p><b>planifie ton passage</b></p> <p><b>vas-y gentiment</b></p> <p><b>le respect invite au respect</b></p> <p><b>small</b> La hauteur de chute de ces éléments est peu importante et ils peuvent être pratiqués en glissant (surtout par les novices dans les snowparks).</p>	<p><b>controlla prima di saltare</b></p> <p><b>planifica la discesa</b></p> <p><b>progedisci un passo per volta</b></p> <p><b>rispetto chiede rispetto</b></p> <p><b>small</b> Questi elementi hanno un'esigua altezza di caduta e sono utilizzabili anche dagli inesperti (snowparks).</p>	<p><b>look before you leap</b></p> <p><b>make a plan</b></p> <p><b>easy style it</b></p> <p><b>respect gets respect</b></p> <p><b>small</b> These elements have a low fall height and are reliable (even for beginners).</p>

**Start small and work your way up.**

**Start small and work your way up.**

www.schneestern.com



## EINGANGS SCHILD

Bestell-Nr. ENTRANCESIGN



Maße: 0,72 x 2,2m (b x h)

Material: Stahlrahmen feuerverzinkt mit Prallschutz verkleidet  
 Branding: mit bedruckter Plane überzogen  
 Zubehör: Schneeanker 0,3m hoch

indi 1.410,-  
**1.190,-**

## EINGANGS-/AUSGANGSTURM

Bestell-Nr. TOWER



Maße: 1,5 x 2,5 (l x h)

Material: Stahlkonstruktion feuerverzinkt mit Prallschutz verkleidet  
 Branding: mit bedruckter Plane überzogen  
 inkl. vollflächigem Druck 2,5 x 1,5 m

**2.790,-**

## OPEN/CLOSED SYSTEM

Bestell-Nr. ENTRANCESIGNOC

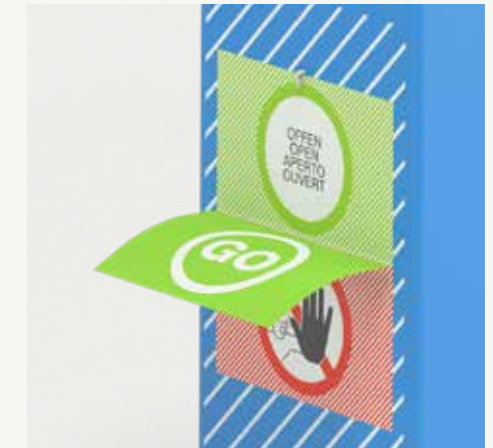

Maße: 0,40 x 0,60m (b x h)

Material: bedruckte Plane mit Verriegelungssystem, klappbar zur Anzeige des Anlagenstatus

**110,-**



## STARTGATES

- Eingangslösung mit hohem Wiedererkennungswert und attraktivem Design
- definierter Startpunkt zum gemeinsamen Starten in einen Pistenbereich (z.B. Speedcheck, Funline etc.)
- Startgriffe zum schnellen Geschwindigkeitsaufbau
- Anzahl der Startgates für jede gewünschte Personenzahl möglich
- individuelle Form und Gestaltung möglich

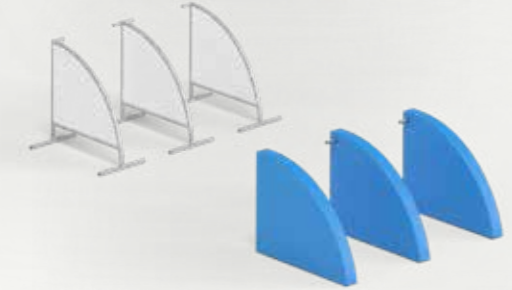

### STARTGATE M (WAVE/QUARTER)

Bestell-Nr. Startgate M (Wave/Quarter)

Pro Stück  
mit Dibond: 530,-  
mit Prallschutz: 710,-

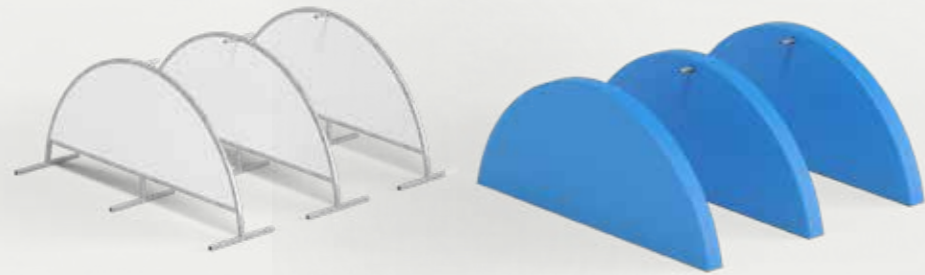

### STARTGATE L (RAINBOW)

Bestell-Nr. Startgate L (Rainbow)

Pro Stück  
mit Dibond: 770,-  
mit Prallschutz: 1.090,-

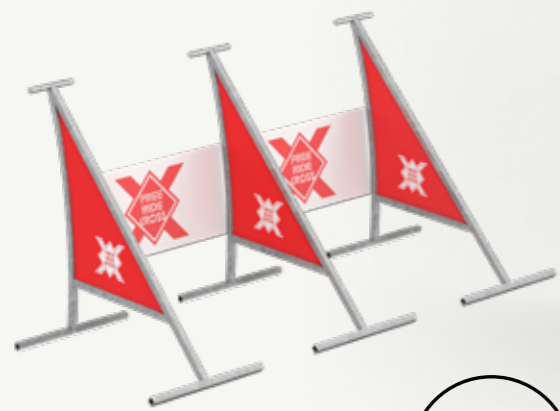

Branding Beispiel



Individualisierungs Beispiel

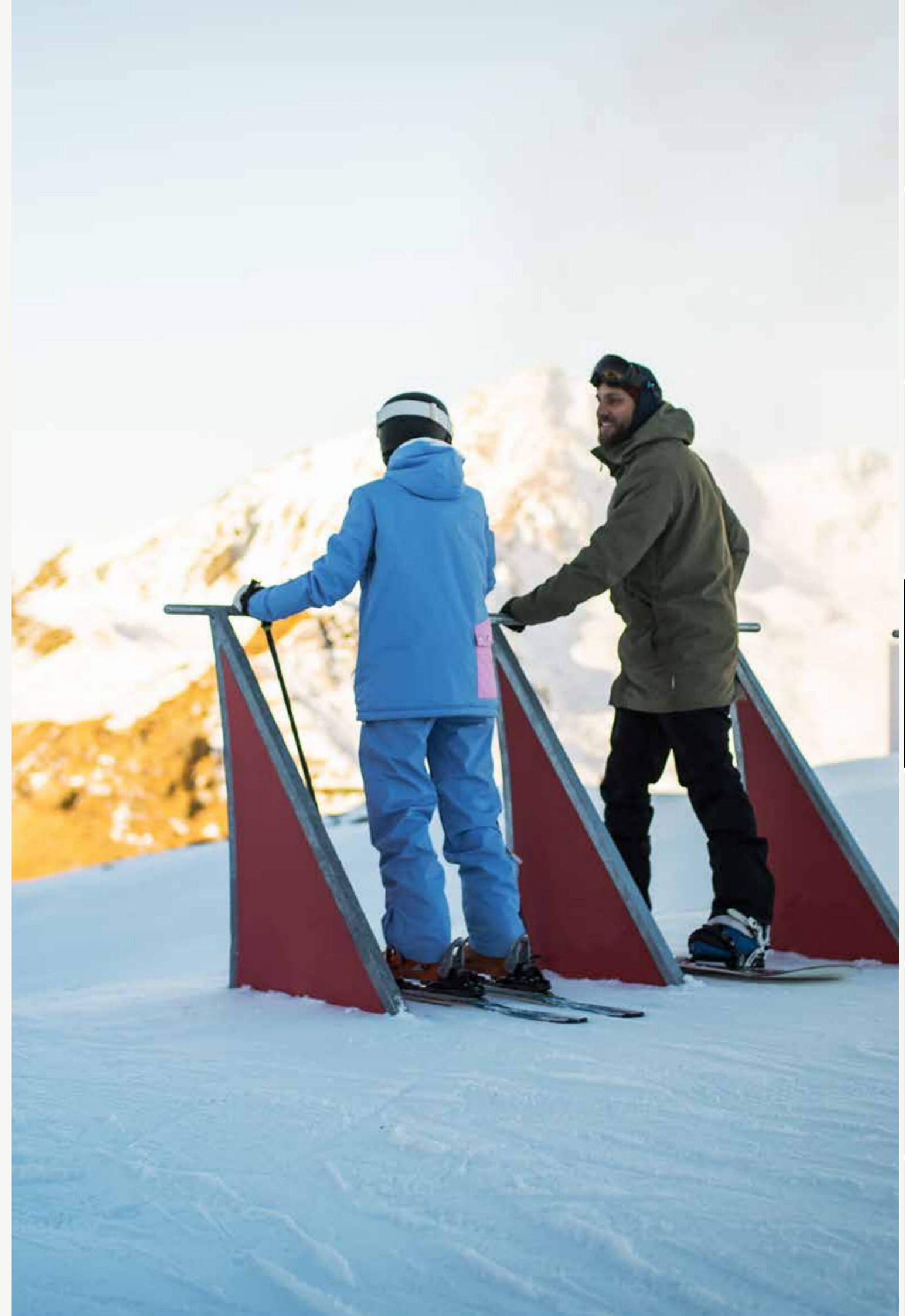





# FREESTYLE- PARK

# Anwendungsfall Freestylepark

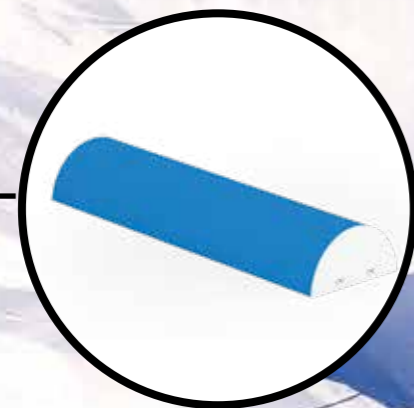

TANK TUBE



WALLRIDE  
SPINE



INDUSTRY FLAT



DOWN-FLAT-DOWN  
MODULAR BOX

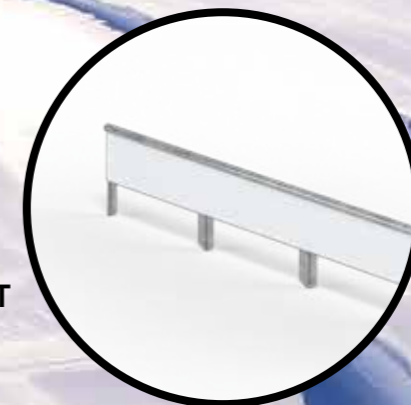

PIG PIPE FLAT

Der Freestylepark, das Zuhause des Freestyle-Wintersports! Diese Art von Infrastruktur hat eine lange Vergangenheit und ist Vorreiter von so vielen erlebnisorientierten Wintersportangeboten, die es heutzutage gibt. Keine Frage also, dass Kicker, Rails, Boxen & Co. in einem modernen Wintersportgebiet nicht fehlen dürfen. Jedoch ist Freestylepark nicht gleich Freestylepark. Abgestimmt auf die jeweiligen Zielgruppen setzt sich ein Park aus den verschiedensten Small, Medium, Hard, Jibs & Jump Elementen zusammen.

- Zielgruppen:**
- Kids
  - Freestyle-Einsteiger
  - Freestyle-Fortgeschrittene
  - Freerider

# Profile

Die Mischung macht's! Statten Sie Ihren Snowpark nicht nur mit gleich aussehenden Boxen oder Rails aus. Verbauen Sie Elemente mit verschiedenen Profilen und bringen Sie so Vielfalt in Ihren Park. Die Rider werden es Ihnen danken. Fast alle Schneestern

Obstacles sind in vier verschiedenen Profilen erhältlich, so dass Sie Obstacles für jedes Riding-Level anbieten können. Welches Obstacle in welchem Profil produziert werden kann, erkennen Sie an unseren „Profile Buttons“.



**BOX**  
45x50cm

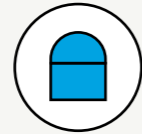

**POSTBOX**  
45x50cm



**BUTTERBOX**  
75x40cm



**BIG PIPE**  
12cm / 50cm



# Sicherheitsprofil

Oft kopiert und nie erreicht: Das Schneestern Safety Profile. Seit 2008 als erstes seiner Art auf dem Markt und vom TÜV geprüft, verspricht unser Sicherheitsprofil ein Maximum an Sicherheit. Durch die nahtlose Verarbeitung aller Bauteile und das runde Profil ist die Punktbelastung im Falle eines Sturzes minimiert und beugt schweren Verletzungen vor.

Durch eine spezielle Fertigungstechnik können wir dieses Profil auch für runde und gebogene Obstacles verarbeiten.



**KEIN STOSSEN ODER VERKANTEN**

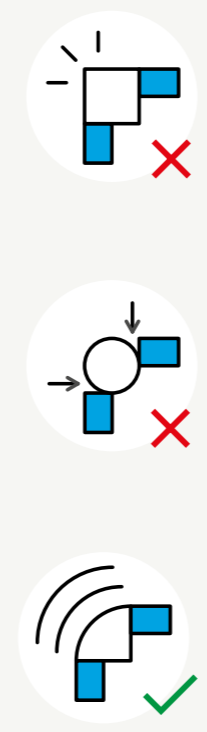

# Konstruktion

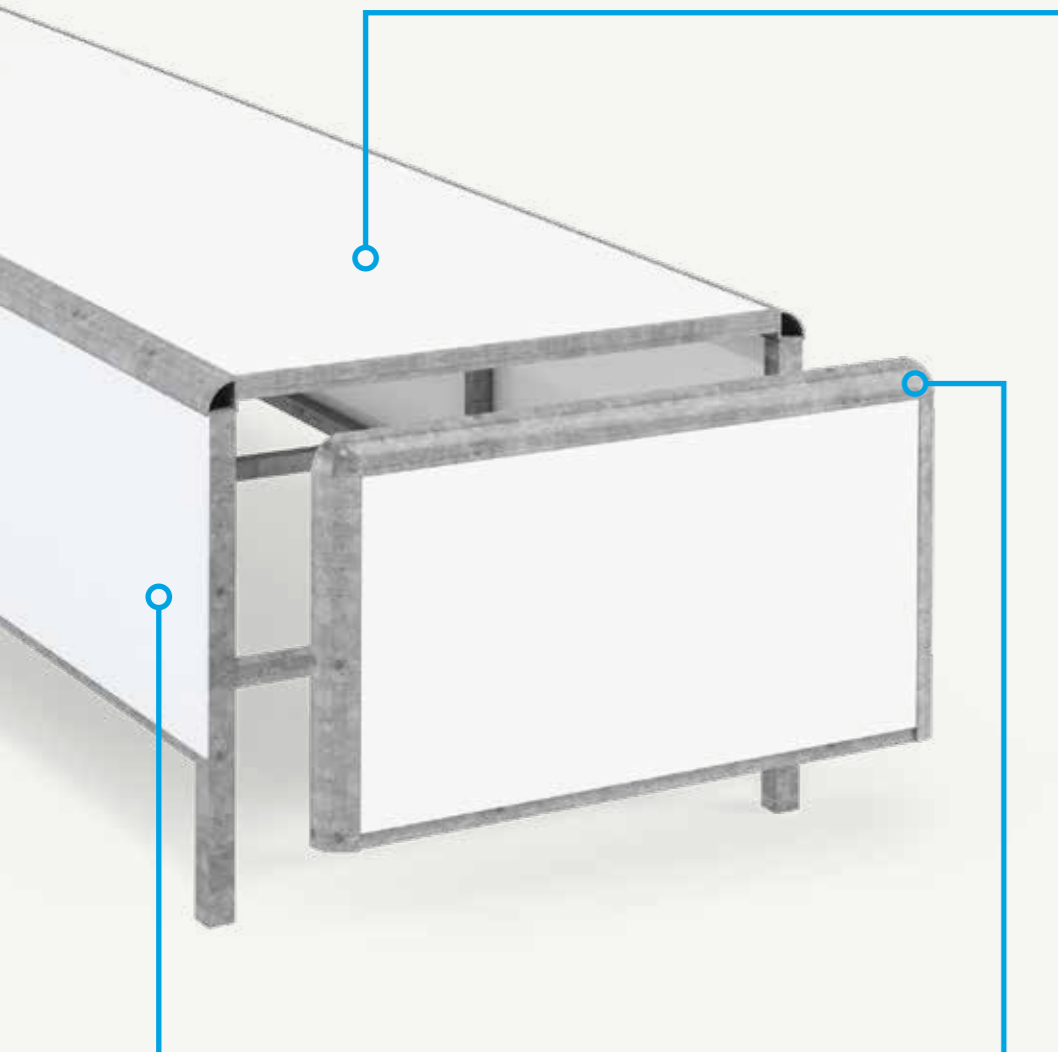

## SLIDE-BELAG

Um unsere Slide-Beläge aus dem thermoplastischen Kunststoff Polyethylen (PE) so widerstandsfähig, sicher und gleitend wie möglich zu machen, werden sie unter anderem unsichtbar auf der Rückseite verschraubt. Die Oberfläche bleibt unversehrt. Durch das Schneestern Rahmenprofil werden thermische Ausdehnungen kompensiert. Beste Fahreigenschaften und höchster Sicherheitsstandard sind garantiert.

## BAUWEISE

Was macht ein gutes Snowpark Obstacle aus? Wir sind der Meinung, dass ein gutes Obstacle den richtigen Mix aus Stabilität, Langlebigkeit und Sicherheit, sowie leichtes Handling für Shaper und den Fahrspaß für Rider vereinen muss. Um dies zu erreichen, entwickeln wir die Stahlkonstruktion, das Grundgerüst unserer Obstacles, ständig weiter. Für optimalen Korrosionsschutz sind alle Metallkonstruktionen feuerverzinkt oder pulverbeschichtet.

## VERKLEIDUNG

Die Seitenverkleidungen aller Schneestern Rails und Boxen bestehen aus bruchfesten und splitterfreien Aluminium-Verbund-Platten. In Kombination mit dem Schneestern Sicherheitsprofil garantieren wir so ein Maximum an Sicherheit. Für leichtes Handling und einfache Montage haben wir auf jeder Seite zwei Montagendeckel hinzugefügt.

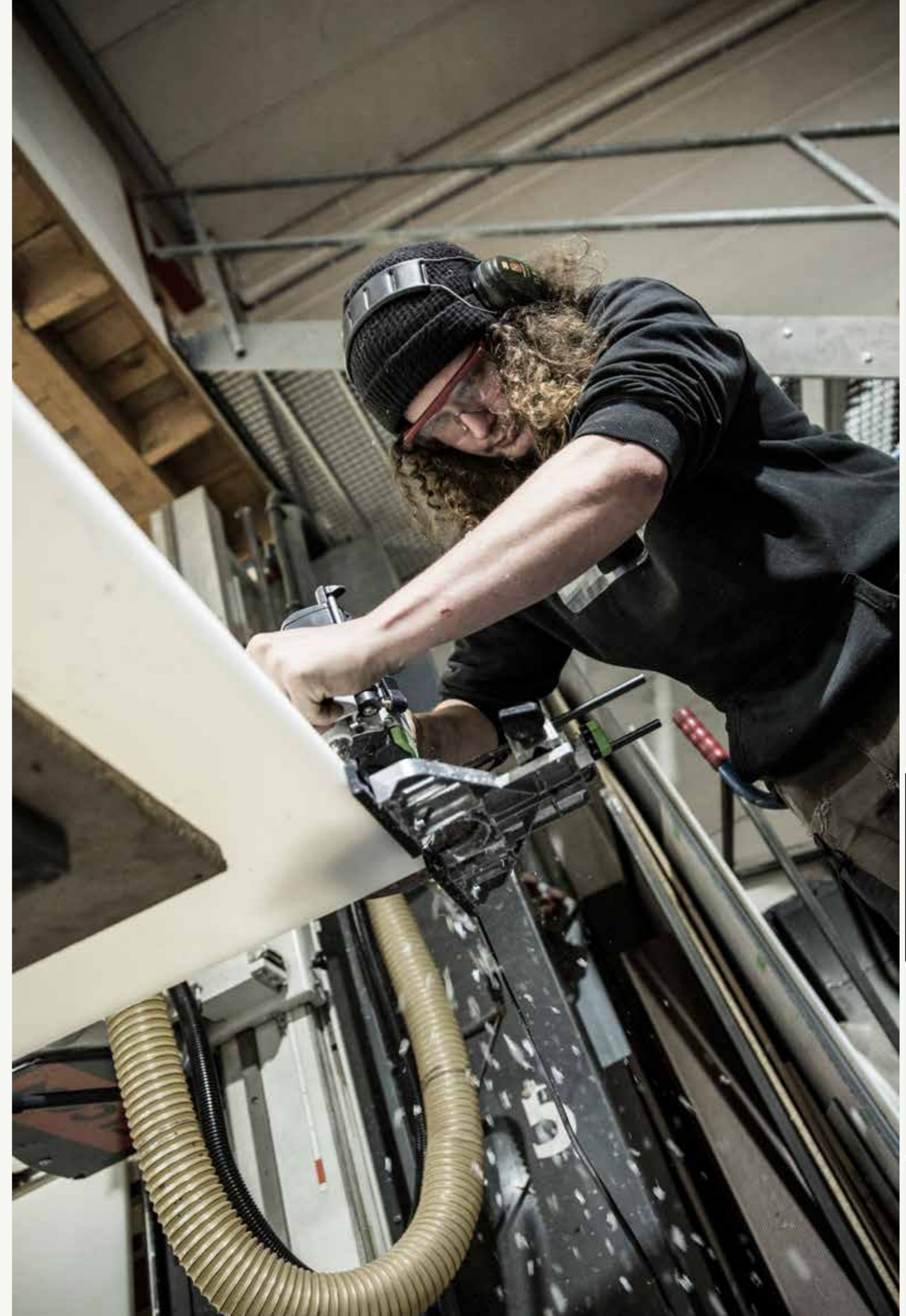

## KIDS FLAT 4M

Bestell-Nr. KBFL4



Maße: 4 x 0,5 x 0,4 m (l x b x h)



Profil: One Piece Kids Box  
Material: Stahlgestell feuerverzinkt  
Verkleidung: 4mm Dibond- weiß- vernietet  
Slide-Belag: 20mm PE- gelb- von unten verschraubt

1.100,-



## KICKERBANK

Bestell-Nr. KICKERBANK

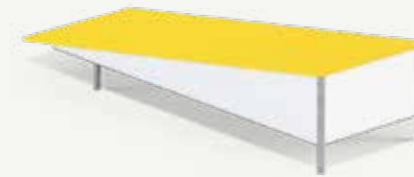

Maße: 3 x 1 x 0,5m (l x b x h)



Profil: One Piece Butter Box  
Material: Stahlgestell feuerverzinkt  
Verkleidung: 4mm Dibond- weiß- vernietet  
Slide-Belag: 20mm PE- blau- von unten verschraubt  
Sonstiges: Multifunktionelles Butter Obstacle,  
Verwendung als Bank, Kicker, Butterbox, Wallride möglich

1.350,-

## FUNLINE FLATBOX PT

Bestell-Nr. KBFL5XLPT

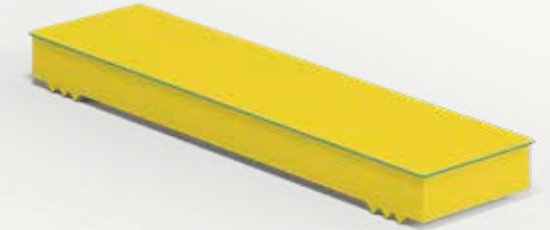

Maße: 5 x 1,3 x 0,4m (l x b x h)



Material: Gefertigt aus 15mm Playtec blau - gelb - blau  
Profil: One Piece Butter Box

2.920,-

## KIDS RAINBOW 4M

Bestell-Nr. KBRA4



Maße: 4 x 0,5 x 0,4 m (l x b x h)



Profil: One Piece Kids Box  
Material: Stahlgestell feuerverzinkt  
Verkleidung: 4mm Dibond- weiß- vernietet  
Slide-Belag: 20mm PE- gelb- von unten verschraubt

1.200,-

## KIDS UP&DOWN 4M

Bestell-Nr. KBUD4



Maße: 4 x 0,5 x 0,4 m (l x b x h)



Profil: One Piece Kids Box  
Material: Stahlgestell feuerverzinkt  
Verkleidung: 4mm Dibond- weiß- vernietet  
Slide-Belag: 20mm PE- gelb- von unten verschraubt

1.200,-

## FUNLINE RAINBOW PT

Bestell-Nr. KBRA5XLPT



Maße: 5 x 1,3 x 0,4m (l x b x h)



Material: Gefertigt aus 15mm Playtec blau - gelb - blau  
Profil: One Piece Butter Box

2.920,-

## FUNLINE UP&DOWN PT

Bestell-Nr. KBUD5XLPT

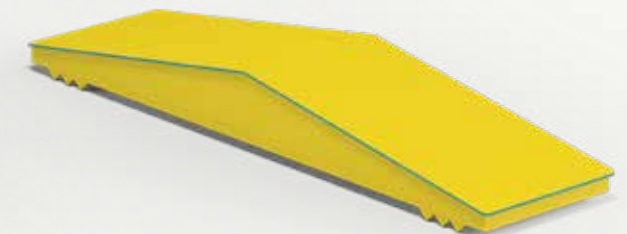

Maße: 5 x 1,3 x 0,4m (l x b x h)



Material: Gefertigt aus 15mm Playtec blau - gelb - blau  
Profil: One Piece Butter Box

2.990,-

Detaillierte  
Infos zur PT-  
Oberfläche finden  
Sie auf Seite 22





## BUTTERBOX 6M

Bestell-Nr. OP.FL606

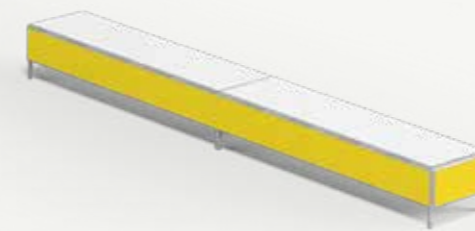

Maße: 6 x 0,4m (l x h)



Profil: One Piece Butter Box  
 Material: Stahlgestell feuerverzinkt  
 Verkleidung: 4mm Dibond- farbig lackiert- vernietet  
 Slide Belag: 20mm PE- weiß- von unten verschraubt

2.540,-

## KINKED BUTTERBOX 7M

Bestell-Nr. KI606

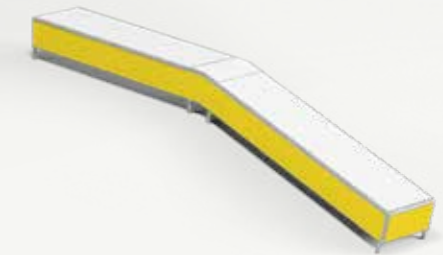

Maße: 7 x 0,4m (l x h)



Modularsystem:  
 2 x Flat- Element 3m lang/ 0,4m hoch  
 1 x Kinked Verbinder 16°/ 0,4m hoch  
 2 x Abschlussdeckel 0,4m hoch  
 Verkleidung: 4mm Dibond- farbig lackiert- vernietet

3.500,-

## WAVE BUTTER BOX 6M

Bestell-Nr. WA606

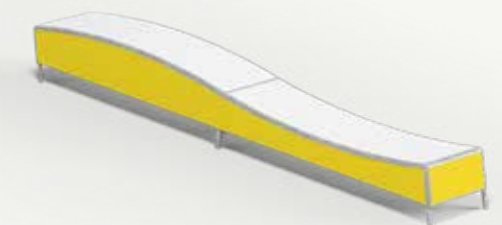

Maße: 6 x 0,4m (l x h)



Modularsystem:  
 1 x mRA306- Rainbow- Element 3m lang/ 0,4m hoch  
 1 x mBA306- Banana- Element 3m lang/ 0,4m hoch  
 2 x mAD06- Abschlussdeckel 0,4m hoch  
 Verkleidung: 4mm Dibond- farbig lackiert- vernietet

3.480,-

# Kids Slopestyle

## Paket

### Was ist ein Kids Slopestyle?

Die Idee für den Kids Slopestyle entstand bei der Planung des Slopestylekurses für die Olympischen Spiele. Warum nicht eine gleichwertige Anlage für die Olympiastars von Morgen bauen? Geboren war der Kids Slopestyle – Hier geht es um jede Menge Spaß und Kinder können gemeinsam mit ihren Eltern „Freestyle-Luft“ schnuppern. Ein Snowpark, inspiriert von Olympia und gleichzeitig für die ganze Familie fahrbar.

- Sämtliche Sprünge & Hindernisse auf Kids-Niveau
- Ideale Trainingsumgebung für Kids und auch Freestyle-Einsteiger
- Top-to-bottom über verschiedenste Freestyle-Elemente ins Tal
- Orientiert sich am Design von olympischen Wettkampfkursen



**TRIBÜNE**  
5.000,-

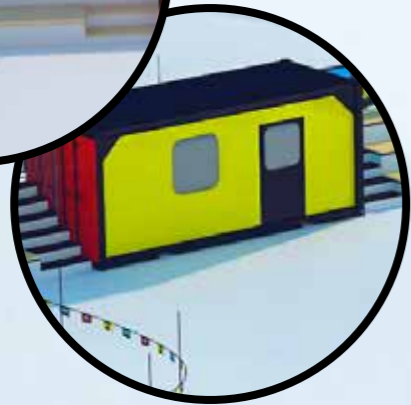

**CONTAINER**  
9.500,-

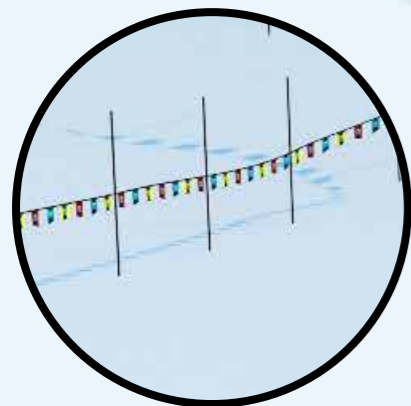

**ABSPERRLEINE**  
15,- /m



**1/2 FUNTUBE**  
Bestell-Nr. FT 1/2 1,5-5  
3.540,-



**KIDS RAINBOW 4M**  
Bestell-Nr. KBRA4  
1.200,-



**KIDS FLAT 4M**  
Bestell-Nr. KBFL4  
1.100,-



**FUNTUBE**  
Bestell-Nr. FT 1/1 0,5-5  
2.260,-



**POSTBOX 4M**  
Bestell-Nr. FL407L  
2.310,-



**KIDS UP&DOWN 4M**  
Bestell-Nr. KBUD4  
1.200,-



**TORBOGEN**  
Bestell-Nr. :ARCHWAY  
15.900,-

## POSTBOX FLAT 6M

Bestell-Nr. FL607L



Maße: 6,5 x 0,5m (l x h)



Profil: One Piece Post Box  
Material: Stahlgestell pulverbeschichtet- schwarz  
Verkleidung: 4mm Dibond- weiß- vernietet

2.990,-

## POSTBOX FLAT 10M MIT POLE JAM

Bestell-Nr. FL1007L



Maße: 10 x 0,5m (l x h)



Profil: Zweiteilige Post Box  
Material: Stahlgestell pulverbeschichtet- schwarz  
Verkleidung: 4mm Dibond- weiß- vernietet

4.480,-

## POST BOX KINKED 10M

Bestell-Nr. KI1007L



Maße: 10 x 0,5m (l x h)



Profil: Zweiteilige Post Box  
Material: Stahlgestell pulverbeschichtet- schwarz  
Verkleidung: 4mm Dibond- weiß- vernietet

4.640,-

## POSTBOX TRANNY FINDER 8M

Bestell-Nr. TF807L



Maße: 8 x 0,5m (l x h)



Profil: Zweiteilige Post Box  
Material: Stahlgestell pulverbeschichtet- schwarz  
Verkleidung: 4mm Dibond- weiß- vernietet

3.850,-

## POSTBOX DOWN FLAT DOWN 12M

Bestell-Nr. DFD1207L



Maße: 12 x 0,5 - 0,75m (l x h)



Profil: Dreiteilige Post Box  
Material: Stahlgestell pulverbeschichtet- schwarz  
Verkleidung: 4mm Dibond- weiß- vernietet

5.290,-





## INDUSTRY FLAT

Bestell-Nr. INDYFLAT



Maße: 6,8 x 0,9m (l x h), 0,22m ø



Material: Stahl lackiert- alle Standard RAL Farben ohne Aufpreis machbar

1.460,-



## INDUSTRY UP&DOWN

Bestell-Nr. INDYUPDOWN



Maße: 6,8 x 0,9m (l x h), 0,22m ø



Material: Stahl lackiert- alle Standard RAL Farben ohne Aufpreis machbar

1.710,-

## INDUSTRY ELBOW

Bestell-Nr. INDYELBOW



Maße: 6,8 x 0,9m (l x h), 0,22m ø



Material: Stahl lackiert- alle Standard RAL Farben ohne Aufpreis machbar

1.710,-

## INDUSTRY FLAT HIGH

Bestell-Nr. INDYHIGH



Maße: 6,8 x 1,4m (l x h), 0,22m ø



Material: Stahl lackiert- alle Standard RAL Farben ohne Aufpreis machbar

1.540,-

## INDUSTRY CANNON

Bestell-Nr. INDYCANNON



Maße: 6,4 x 0,9m (l x h), 0,22m ø



Material: Stahl lackiert- alle Standard RAL Farben ohne Aufpreis machbar

1.100,-

## INDUSTRY S-RAIL

Bestell-Nr. INDYS



Maße: 7,8 x 0,9m (l x h), 0,22m ø



Material: Stahl lackiert- alle Standard RAL Farben ohne Aufpreis machbar

2.940,-



## INDUSTRY RAINBOW

Bestell-Nr. INDYRAINBOWC



Maße: 9 x 0,9 - 1,5m (l x h), 0,22m ø



Material: Stahl lackiert- alle Standard RAL Farben ohne Aufpreis machbar

2.370,-

## INDUSTRY RAINBOW HIGH

Bestell-Nr. INDYRAINBOWBRAND

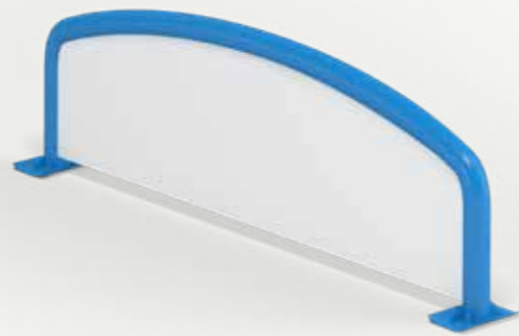

Maße: 6,3 x 0,9 - 1,5m (l x h), 0,22m ø



Material: Stahl lackiert- alle Standard RAL Farben ohne Aufpreis machbar  
Seitenverkleidung: Dibond 4mm- vernietet- mit laminiertem Digitaldruck beklebt

4.200,-

## INDUSTRY FLAT DOWN

Bestell-Nr. INDYKINKED



Maße: 8,8 x 0,9m (l x h), 0,22m ø



Material: Stahl lackiert- alle Standard RAL Farben ohne Aufpreis machbar

1.950,-

## INDUSTRY DOWN FLAT

Bestell-Nr. INDYDONKEY



Maße: 7,8 x 0,9m (l x h), 0,22m ø



Material: Stahl lackiert- alle Standard RAL Farben ohne Aufpreis machbar

1.880,-

## INDUSTRY TRANNY FINDER

Bestell-Nr. INDYCURVED



Maße: 8 x 0,9m (l x h), 0,22m ø



Material: Stahl lackiert- alle Standard RAL Farben ohne Aufpreis machbar

1.510,-

## INDUSTRY CURVED

Bestell-Nr. INDYCURVED



Maße: 6,3 x 0,9m (l x h), 0,22m ø



Material: Stahl lackiert- alle Standard RAL Farben ohne Aufpreis machbar

2.390,-



## INDUSTRY WATERFALL

Bestell-Nr. INDYWATERFALL



Maße: 10 x 1,1 (l x h), 0,22m ø



Material: Stahl lackiert- alle Standard RAL Farben ohne Aufpreis machbar  
Seitenverkleidung: Dibond 4mm- weiß- vernietet  
Branding mit laminiertem Digitaldruck möglich

4.960,-

## FUNTUBE 0,5MØ

Bestell-Nr. FT 1/1 0,5-5



Maße: 5m lang, 0,5m ø



Material: PE  
Standardfarbe: hellblau  
Zubehör: inkl. Abschlussdeckeln und Tragegriffen

2.260,-

## 1/2 FUNTUBE 1,5MØ

Bestell-Nr. FT 1/2 1,5-5



Maße: 5m lang, 1,5m ø



Material: Halbiertes PE Rohr  
Standardfarbe: hellblau  
Zubehör: inkl. Abschlussdeckeln und Tragegriffen

3.540,-

## HOVERTUBE

Bestell-Nr. HT5

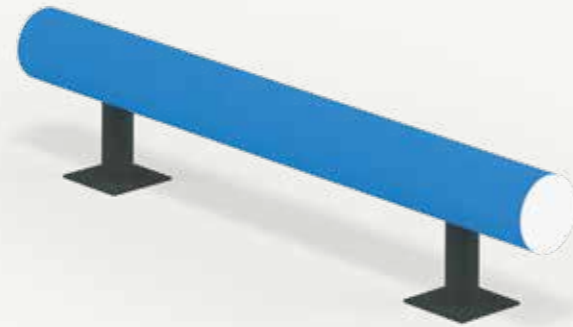

Maße: 5m lang, 1,25m hoch, 0,5m ø, 1-teilig



Material: PE  
Standardfarbe: hellblau  
Zubehör: inkl. Weißen Abschlussdeckeln, schwarzen Stehern und weißen Schneeankern

2.370,-

## TANK TUBE

Bestell-Nr. FT 1/1 1,8-4

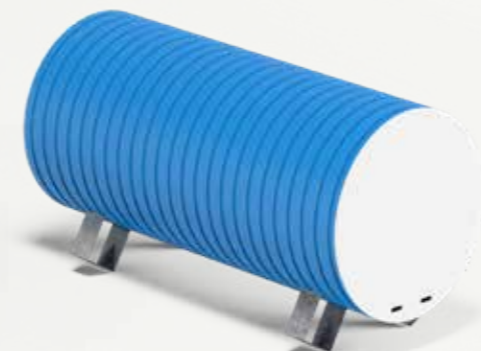

Maße: 4m lang, 1,8m ø



Material: PE  
Standardfarbe: hellblau  
Zubehör: inkl. Abschlussdeckeln und Tragegriffen

6.420,-



# One Piece

## Endless Possibilities.

Schlichtheit, einfaches Handling und werkzeugfreie Montage erfreuen die Snowpark Shaper; Unkompliziertheit und unendlich viele Trick-Variationen erfreuen die Rider. „Ready to shred“ – aus einem Guss gefertigt, müssen Sie unsere One-Piece-Elemente nur aufstellen und los geht's!

**Maße:** Standardlänge: 6 m



### BOX

45x50cm

Maße: 6 x 0,5m (l x h)  
 Profil: One Piece Box  
 Material: Stahlgestell feuerverzinkt  
 Verkleidung: 4mm Dibond- weiß- vernietet  
 Slide Belag: 20mm PE- weiß- von unten verschraubt



### BUTTERBOX

75x40cm

Maße: 6 x 0,4m (l x h)  
 Profil: One Piece Butter Box  
 Material: Stahlgestell feuerverzinkt  
 Verkleidung: 4mm Dibond- weiß- vernietet  
 Slide Belag: 20mm PE- weiß- von unten verschraubt



### BIG PIPE

12cm / 50cm

Maße: 6 x 0,5m (l x h)  
 Profil: One Piece Big Pipe  
 Material: Stahlgestell pulverbeschichtet- schwarz  
 Verkleidung: 4mm Dibond- weiß- vernietet

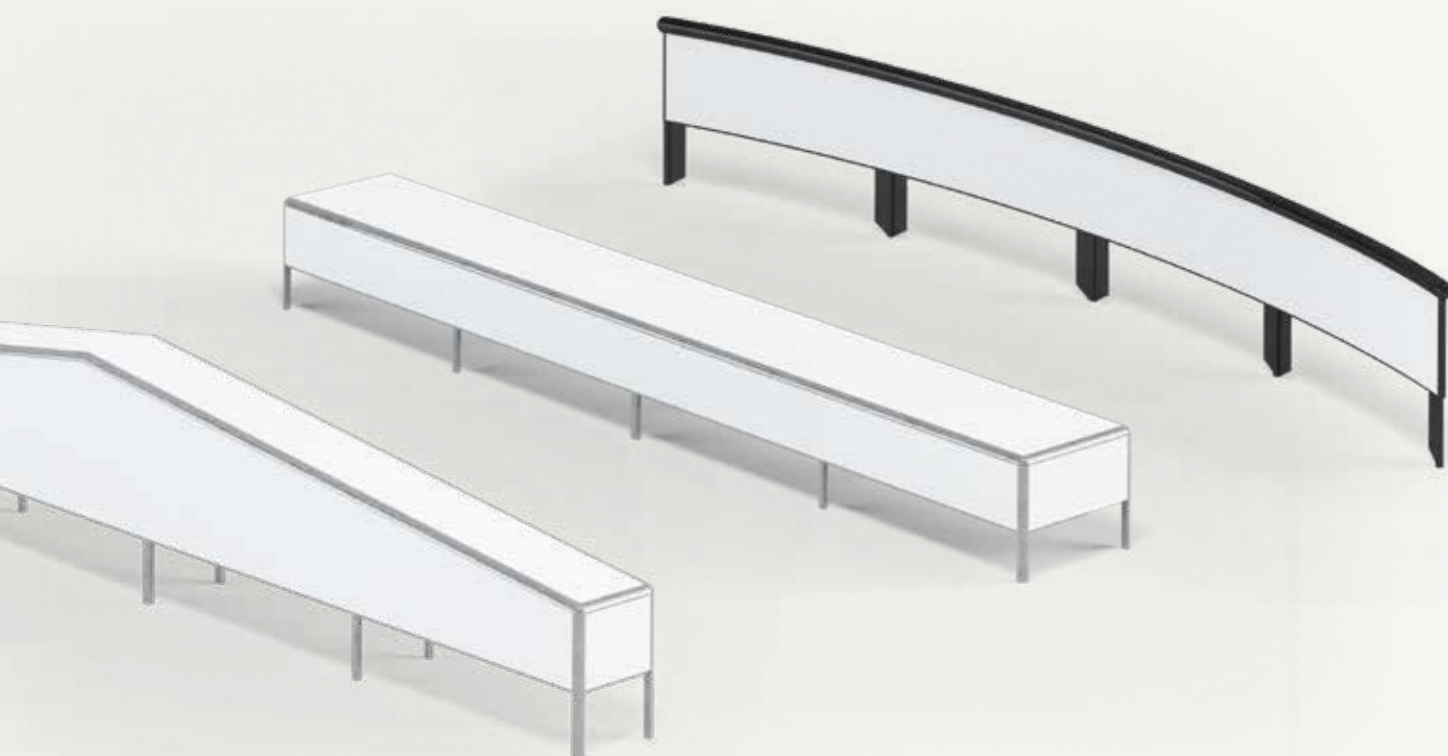

# Modular

## Das Original!

Als erstes und bis heute einziges seiner Art funktioniert das Schneestern Modular System zwischen allen Rail- und Box-Profilen. Alle Module können miteinander kombiniert werden. Dieses System kennt keine Grenzen, nur ihre Vorstellungskraft!

**Maße:** Standard-Verkleidungshöhe: 0,5 m  
 Weitere mögliche Höhen: 0,75 m & 1,5 m

## ⊕ VORTEILE

- Individuelles Snowpark Design
- Alle Module kombinierbar
- Absolute Gestaltungsfreiheit
- Einfaches Handling
- Flexibel erweiterbar
- Unproblematischer Austausch beschädigter Elemente



# One Piece



bei Box  
Best.-Nr.: 605L  
einsetzen für XXX



bei Butterbox  
Best.-Nr.: 606  
einsetzen für XXX



bei Big Pipe  
Best.-Nr.: 603L  
einsetzen für XXX



bei Box  
Best.-Nr.: 605L  
einsetzen für XXX

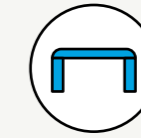

bei Butterbox  
Best.-Nr.: 606  
einsetzen für XXX



bei Big Pipe  
Best.-Nr.: 603L  
einsetzen für XXX

## FLAT

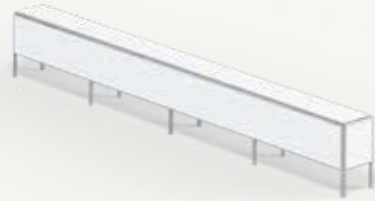

6m Best.-Nr.: OP-FLXXX	1.910,-€	2.190,-€	1.110,-€
8m Best.-Nr.: OP-FLXXX	-	-	1.350,-€

## RAINBOW

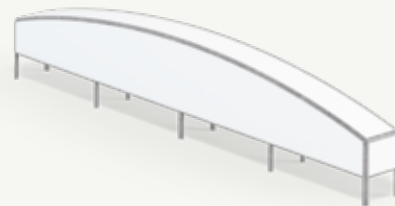

6m Best.-Nr.: OP-RAXXX	1.990,-€	2.320,-€	1.290,-€
------------------------	----------	----------	----------

## UP & DOWN

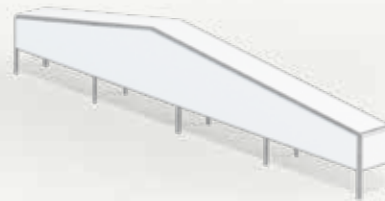

6m Best.-Nr.: OP-UDXXX	1.990,-€	2.250,-€	1.210,-€
------------------------	----------	----------	----------

## ELEPHANT



6m Best.-Nr.: OP-ELXXX	1.970,-€	2.290,-€	-
------------------------	----------	----------	---

## DOWN FLAT

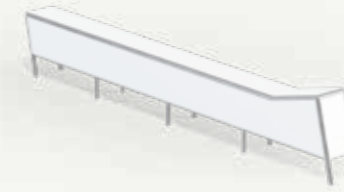

6m Best.-Nr.: OP-DFXXX	1.950,-€	2.190,-€	1.150,-€
------------------------	----------	----------	----------

## CURVED



6m Best.-Nr.: OP-CXXX	-	-	1.850,-€
-----------------------	---	---	----------

## WAVE



6m Best.-Nr.: OP-WAXXX	-	2.390,-€	-
------------------------	---	----------	---

# One Piece



# Modular

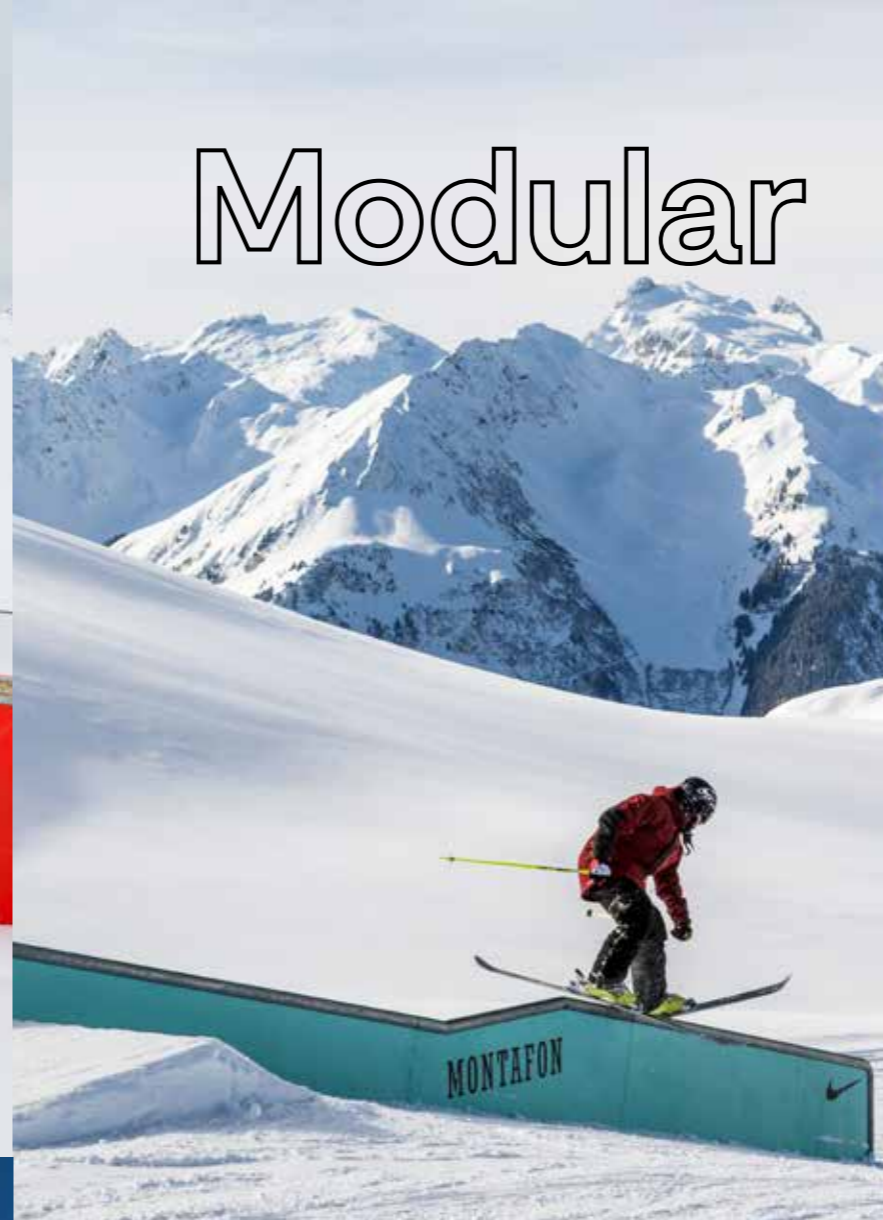

Obstacles for Skischools

Funline

Attraction

Freestylepark

Add Ons

# Modular



bei Box Best.-Nr.:  
05 einsetzen für XX



bei Butterbox Best.-Nr.:  
06 einsetzen für XX



bei Rail Best.-Nr.:  
03 einsetzen für XX

## FLAT

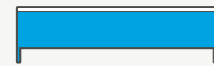

Length	Box	Butterbox	Rail
1m Best.-Nr.: mFL1XXL	600,-€	600,-€	430,-€
3m Best.-Nr.: mFL3XXL	950,-€	1.100,-€	670,-€
4m Best.-Nr.: mFL4XXL	1.190,-€	1.400,-€	780,-€

## RAINBOW



Length	Box	Butterbox	Rail
3m Best.-Nr.: mRA3XXL	1.250,-€	1.380,-€	930,-€
4m Best.-Nr.: mRA4XXL	1.450,-€	1.630,-€	1.120,-€

## BANANA



Length	Box	Butterbox	Rail
3m Best.-Nr.: mBA3XXL	1.210,-€	1.350,-€	880,-€
4m Best.-Nr.: mBA4XXL	1.400,-€	1.600,-€	1.050,-€

## SOFTBOX



Length	Box	Butterbox	Rail
3m Best.-Nr.: mS03XXL	1.130,-€	1.310,-€	860,-€

## CURVED



Length	Box	Butterbox	Rail
4m Best.-Nr.: mC403L	---	---	1.280,-€

## UP ELEMENT

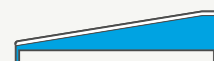

Length	Box	Butterbox	Rail
3m Best.-Nr.: mUD3XXL	1.010,-€	1.220,-€	760,-€



bei Box Best.-Nr.:  
05 einsetzen für XX



bei Butterbox Best.-Nr.:  
06 einsetzen für XX



bei Rail Best.-Nr.:  
03 einsetzen für XX

## KINKED VERBINDER

0,75m Best.-Nr.: mVK16XXL



Box	Butterbox	Rail
490,-€	590,-€	380,-€

## WENDE VERBINDER

0,75m Best.-Nr.: mVKW16XXL



Box	Butterbox	Rail
610,-€	1.710,-€	490,-€

## DOUBLE KINKED VERBINDER

0,75m Best.-Nr.: mVDK16XXL

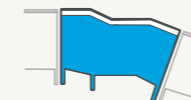

Box	Butterbox	Rail
1.750,-€	1.220,-€	1.190,-€

## ELBOW VERBINDER

0,75m Best.-Nr.: mVE16XXL



Box	Butterbox	Rail
---	---	390,-€

## CLOSE OUT VERBINDER

0,75m Best.-Nr.: mVE90XXL



Box	Butterbox	Rail
---	---	310,-€

## STEP VERBINDER

0,75m Best.-Nr.: mVSXXL



Box	Butterbox	Rail
210,-€	260,-€	160,-€

## POLE JAM DECKEL

0,75m Best.-Nr.: mADPJXXL



Box	Butterbox	Rail
---	---	440,-€

## DECKEL

0,75m Best.-Nr.: mADXXL



Box	Butterbox	Rail
190,-€	190,-€	90,-€

## WALLRIDE 6M

Bestell-Nr. WR6



Maße: 6 x 2m (l x h), zweiteilig



Material: Stahlgestell feuerverzinkt  
Verkleidung: 4mm Dibond - weiß, 1,5mm Blech- vernietet  
Slide-Belag: 15mm PE- weiß- von innen verschraubt

5.090,-

## WALLRIDE 6M XL

Bestell-Nr. WR6XL

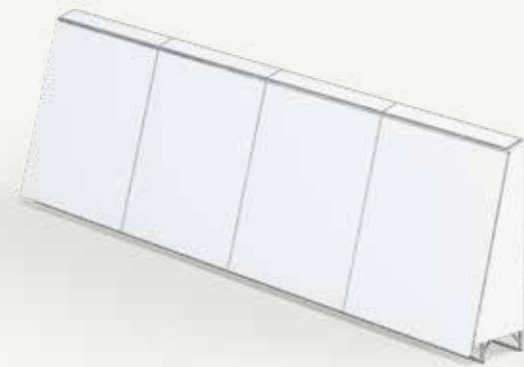

Maße: 6 x 3m (l x h), vierteilig



Material: Stahlgestell feuerverzinkt  
Verkleidung: 4mm Dibond - weiß, 1,5mm Blech- vernietet  
Slide-Belag: 15mm PE- weiß- von innen verschraubt

7.950,-

## WALLRIDE SPINE 3M PE

Bestell-Nr. WS3



Maße: 3 x 2,4 x 1,1m (l x b x h), einteilig



Material: Stahlgestell feuerverzinkt  
Verkleidung: 4mm Dibond- weiß- vernietet  
Slide-Belag: 15mm PE- weiß- von innen verschraubt  
Zubehör: inkl. Kufen für leichtes Handling im Schnee, inkl. 4m Industry Rail Coping

3.110,-

## WALLRIDE SPINE 6M PE

Bestell-Nr. WS6

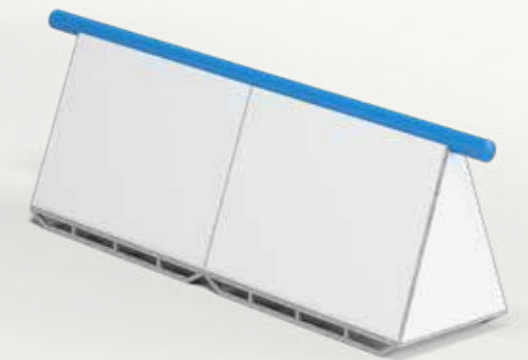

Maße: 6 x 2,4 x 1,1m (l x b x h), zweiteilig



Material: Stahlgestell feuerverzinkt  
Verkleidung: 4mm Dibond- weiß- vernietet  
Slide-Belag: 15mm PE- weiß- von innen verschraubt  
Zubehör: inkl. Kufen für leichtes Handling im Schnee, inkl. 7m Industry Rail Coping

5.720,-



## WALLRIDE SPINE 3M BEDRUCKT

Bestell-Nr. WS3SKG



Maße: 3 x 2 x 1,2m (l x b x h), einteilig



Material: Stahlgestell feuerverzinkt  
Verkleidung: 4mm Dibond- weiß- vernietet  
Slide-Belag: SKG- bedruckt- auf Unterkonstruktion geklebt  
Zubehör: inkl. Kufen für leichtes Handling im Schnee, inkl. 4m Industry Rail Coping

4.970,-

## WALLRIDE SPINE 6M BEDRUCKT

Bestell-Nr. WS6SKG



Maße: 6 x 2 x 1,2m (l x b x h), zweiteilig



Material: Stahlgestell feuerverzinkt  
Verkleidung: 4mm Dibond- weiß- vernietet  
Slide-Belag: SKG- bedruckt- auf Unterkonstruktion geklebt  
Zubehör: inkl. Kufen für leichtes Handling im Schnee, inkl. 7m Industry Rail Coping

9.900,-



## SLOPE WALLRIDE

Bestell-Nr. SWR6

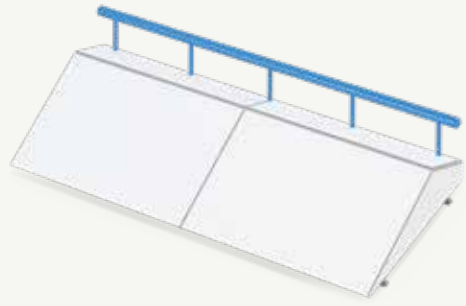

Maße: 6 x 2 m (l x h), dreiteilig



Material: Stahlgestell feuerverzinkt  
Verkleidung: 4mm Dibond - weiß- vernietet  
Slide-Belag: 15mm PE- weiß- von innen verschraubt  
Zubehör: inkl. Kufen für leichtes Handling im Schnee,  
inkl. 6 m Coping Rail

5.980,-

## CURVED WALLRIDE

Bestell-Nr. WRC6

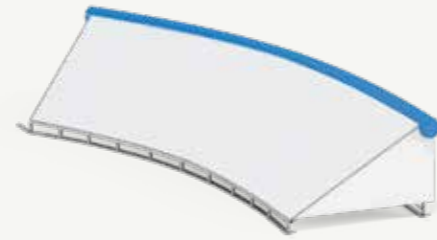

Maße: 6 x 1,5 x 2m (l x h x t), zweiteilig



Material: Stahlgestell feuerverzinkt  
Verkleidung: 4mm Dibond - weiß- vernietet  
Slide-Belag: 15mm PE- blau- von innen verschraubt  
Zubehör: Curved Industry Coping-Rail- lackiert

8.590,-

## BATTLESHIP

Bestell-Nr. BATTLESHIP



Maße: 9 x 3,4 x 1,5 (l x b x h), 5-teilig



Profil: Big Pipe on top  
Material: Stahlgestell feuerverzinkt  
Slide Belag: PE- weiß- von innen verschraubt, Front mit 4mm  
Dibond verkleidet- weiß  
Variante mit Slide Belags Branding: 14.070,- €

8.950,-

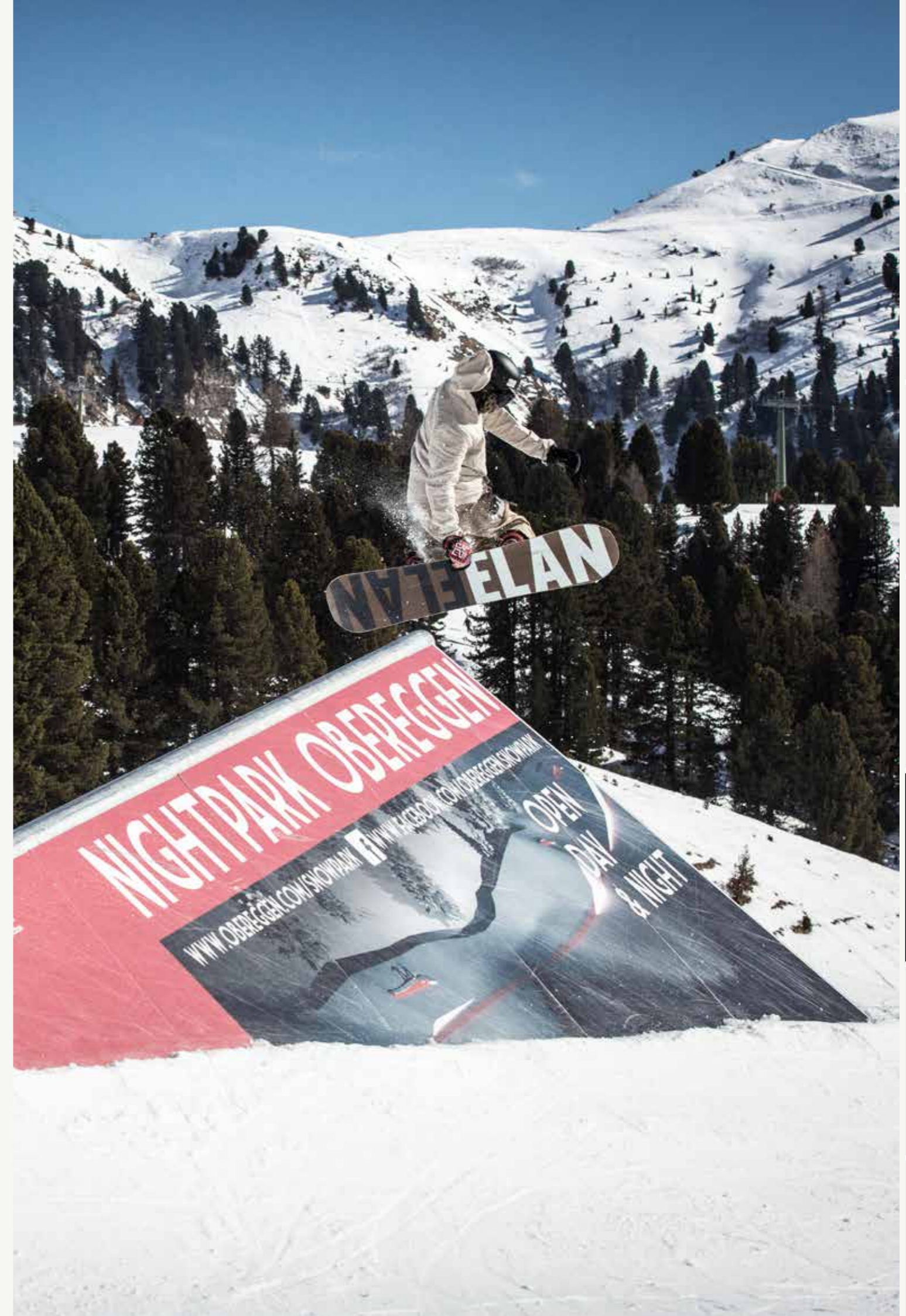

## COUCHBOX 4M

Bestell-Nr. BFR4

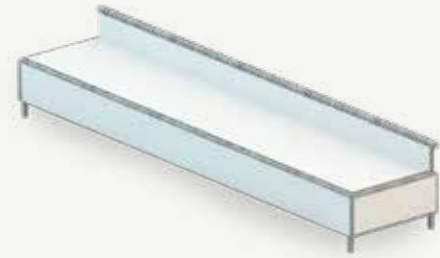

Maße: 4 x 0,75 x 0,55m (l x b x h)



Profil: One Piece Butter Box und Big Pipe  
Material: Stahlgestell feuerverzinkt  
Verkleidung: beidseitig 4mm Dibond- weiß- vernietet  
Slide-Belag: 20mm PE weiß- blind verschraubt

2.290,-

## COUCHBOX MIT BANK 6M

Bestell-Nr. BFR6



Maße: 6 x 0,75 x 0,55m (l x b x h)



Profil: One Piece Butter Box und Big Pipe  
Material: Stahlgestell feuerverzinkt  
Verkleidung: beidseitig 4mm Dibond- weiß- vernietet  
Slide-Belag: 20mm PE weiß- blind verschraubt

3.490,-

## DANCEFLOOR 3M

Bestell-Nr. DANCEFLOOR3



Maße: 3 x 1,5 x 0,4m (l x b x h)



Profil: One Piece Butter Box und Big Pipe  
Material: Stahlgestell feuerverzinkt  
Verkleidung: beidseitig 4mm Dibond- weiß- vernietet  
Slide-Belag: 20mm PE weiß- blind verschraubt

1.870,-

## DANCEFLOOR 6M

Bestell-Nr. DANCEFLOOR6



Maße: 6 x 1,5 x 0,4m (l x b x h)



Profil: One Piece Butter Box und Big Pipe  
Material: Stahlgestell feuerverzinkt  
Verkleidung: beidseitig 4mm Dibond- weiß- vernietet  
Slide-Belag: 20mm PE weiß- blind verschraubt

3.570,-

## BUTTERBOX MIT RAIL ELEFANT

Bestell-Nr. BEFR8



Maße: 8 x 0,75 x 0,55m (l x b x h)



Profil: One Piece Butter Box und Big Pipe  
Material: Stahlgestell feuerverzinkt  
Verkleidung: beidseitig 4mm Dibond- weiß- vernietet  
Slide-Belag: 20mm PE weiß- blind verschraubt

4.590,-

## BUTTERBOX MIT RAIL KINKED

Bestell-Nr. BKIR8



Maße: 8 x 0,75 x 0,55m (l x b x h)



Profil: One Piece Butter Box und Big Pipe  
Material: Stahlgestell feuerverzinkt  
Verkleidung: beidseitig 4mm Dibond- weiß- vernietet  
Slide-Belag: 20mm PE weiß- blind verschraubt

4.790,-

## MULTIBOX

Bestell-Nr. MULTIBOX5



Maße: 5 x 0,5m (l x h)

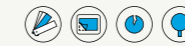

Profil: Flat Box, schräge Butter Box, Industry Flat Rail  
Material: Stahl feuerverzinkt  
Verkleidung: 4mm Dibond weiß, vernietet  
Slide-Belag: 20mm PE weiß, blind verschraubt

5.490,-

## SLOPEBOX

Bestell-Nr. SLOPEBOX6

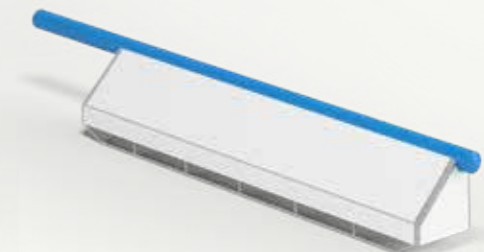

Maße: 5 x 0,5m (l x h)



Profil: schräge Butter Box, Industry Flat Rail  
Material: Stahl feuerverzinkt  
Verkleidung: 4mm Dibond weiß, vernietet  
Slide-Belag: 20mm PE weiß, blind verschraubt

4.850,-

## JERSEY BARRIER

Bestell-Nr. JERSEY3



Maße: 3 x 1,1 x 1,1m (l x b x h)



Profil: One Piece Box 0,2m breit  
Material: Stahlgestell feuerverzinkt  
Verkleidung: beidseitig Siebdruckplatten lackiert  
Slide-Belag: 20mm PE- weiß- von unten verschraubt

2.560,-

## LONDON GAP JERSEY BARRIER

Bestell-Nr. LGJERSEY3



Maße: 4,1 x 1,1 x 1,1m (l x b x h)



Profil: One Piece Box 0,2m breit  
Material: Stahlgestell feuerverzinkt  
Verkleidung: beidseitig Siebdruckplatten lackiert  
Slide-Belag: 20mm PE- weiß- von unten verschraubt

3.790,-

## CURVED BOX 6 UND 9M

Bestell-Nr. C605L / C905L



Maße: 6 (bzw. 9) x 0,5m (l x h)



Profil: zwei(bzw. drei) teilige Box  
Material: Stahlgestell feuerverzinkt  
Verkleidung: außen 4mm Dibond weiß- vernietet, innen 1,5mm Blech- lackiert- weiß

6m länge 2.650,- 9m länge 3.900,-

ab 2.650,-

## S BOX/ RAIL 12M

Bestell-Nr. S1205L / S1203L

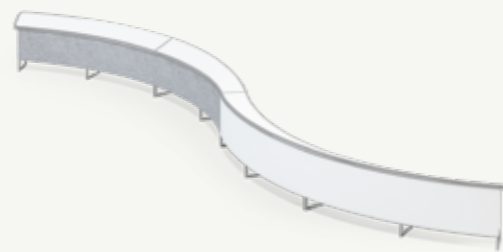

Maße: 12 x 0,5m (l x h)



Profil: vierteilige Box  
Material: Stahlgestell feuerverzinkt  
Verkleidung: außen 4mm Dibond weiß- vernietet, innen 1,5mm Blech- lackiert- weiß

Profil: viertelliges Big Pipe Rail  
Material: Stahlgestell pulverbeschichtet- schwarz  
Verkleidung: außen 4mm Dibond- weiß- vernietet, innen 1,5mm Blech- lackiert- weiß

Box 5.590,- Rail 4.130,-

ab 4.130,-



## WATERFALL

Bestell-Nr. WF1003L



Maße: 10 x 0,5 (l x h)



Profil: zweiteiliges Big Pipe Rail  
Material: Stahlgestell pulverbeschichtet- schwarz  
Verkleidung: beidseitig 4mm Dibond- weiß- vernietet

2.790,-

## QUAD KINKED

Bestell-Nr. QK1003L



Maße: 10 x 0,5 (l x h)



Profil: zweiteiliges Big Pipe Rail  
Material: Stahlgestell pulverbeschichtet- schwarz  
Seitenverkleidung: beidseitig 4mm Dibond- weiß- vernietet

3.280,-

## TANK FLAT

Bestell-Nr. TANK3/ TANK6/ TANK9



Maße: 3 (bzw. 6 oder 9) x 0,6m (l x ø)



Material: lackierter Stahl- alle Standard RAL Farben ohne  
Aufpreis machbar  
Zubehör: inkl. Kufen für leichtes Handling im Schnee

3m Länge 2.160,- 6m Länge 3.720,- 9m Länge 5.380,-  
ab 2.160,-



## TANK KINKED (DREHBAR)

Bestell-Nr. FDTANK7



Maße: 7 x 0,6m (l x ø)



Material: lackierter Stahl- alle Standard RAL Farben ohne  
Aufpreis machbar  
Zubehör: inkl. Kufen für leichtes Handling im Schnee

4.810,-

## TANK DOUBLE KINKED

Bestell-Nr. DFDTANK9



Maße: 9 x 0,6m (l x ø)



Material: lackierter Stahl- alle Standard RAL Farben ohne  
Aufpreis machbar  
Zubehör: inkl. Kufen für leichtes Handling im Schnee

5.950,-



## PEAK

Bestell-Nr. PEAK



Maße: 2,5 x 2,5m (h x ø), Einteilige Stahl Pyramide/ Kegel

Material: lackierter Stahl- alle Standard RAL Farben ohne Aufpreis machbar  
Zubehör: inkl. Kufen für leichtes Handling im Schnee

6.630,-

## SCOOP

Bestell-Nr. SCOOP

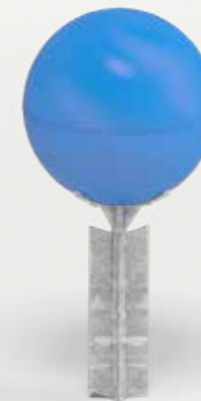

Maße: Kugel 1m ø, Zweiteilige Jibkugel auf Füßen

Material: Stahl feuerverzinkt, Kugel: GFK lackiert  
Farbe Kugel: alle Standard RAL Farben ohne Aufpreis machbar

1.590,-

## LOLLIPOP

Bestell-Nr. LOLLIPOP



Maße: 3m hoch, Kugel 1m , Zweiteilige Jibkugel auf Stiel

Material: Stahlgestell feuerverzinkt, Kugel: GFK lackiert  
Farbe Kugel: alle Standard RAL Farben ohne Aufpreis machbar

1.650,-

## MUSHROOM

Bestell-Nr. MUSH2



Stahl Jib-Kuppel 2m Durchmesser

Farbe: alle Standard RAL Farben ohne Aufpreis machbar

670,-



## STUFEN

Bestell-Nr. STAIRS

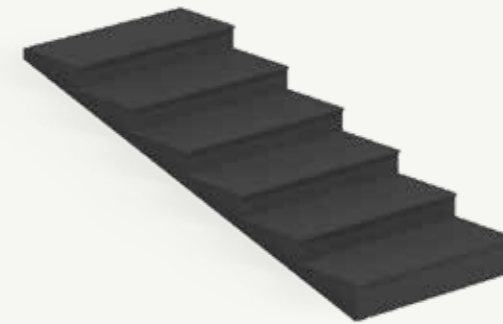

Maße: 4 x 1,25m (l x b)

Material: Holzkonstruktion, farbige Lackierung, mit schwarzem PE Kantenschutzprofil an Stufenkanten

1.100,-

## RAINBOW BRIDGE

Bestell-Nr. SPRABRIDGE

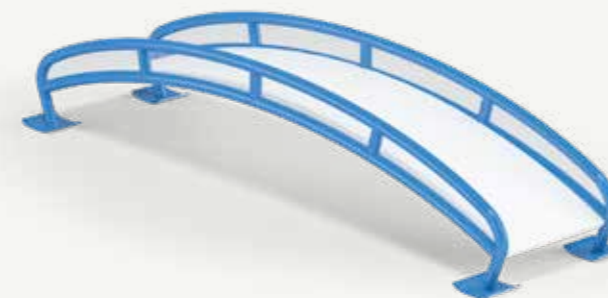

Maße: 8 x 0,85 x 1m (l x b x h)

Profil: One Piece Big Pipe Bridge  
 Material: Stahlgestell lackiert- alle Standard RAL Farben ohne Aufpreis machbar  
 Verkleidung: Polycarbonat  
 Slide-Belag: 20mm PE- weiß- von unten verschraubt

9.380,-

## FLAT BRIDGE

Bestell-Nr. SPFLBRIDGE

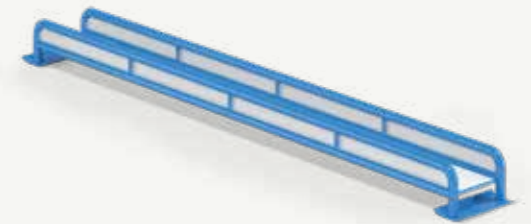

Maße: 8 x 0,85 x 1m (l x b x h)



Profil: One Piece Big Pipe Bridge  
 Material: Stahlgestell lackiert- alle Standard RAL Farben ohne Aufpreis machbar  
 Verkleidung: Polycarbonat  
 Slide-Belag: 20mm PE- weiß- von unten verschraubt

7.300,-

## AFRAME BRIDGE

Bestell-Nr. SPAFBRIDGE

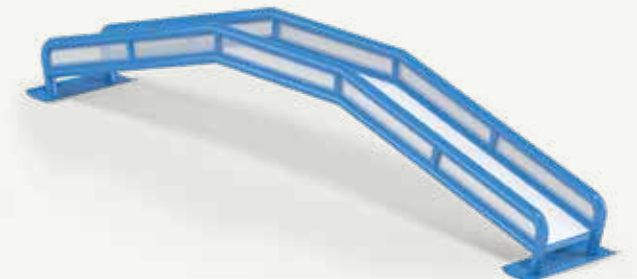

Maße: 8 x 0,85 x 1m (l x b x h)



Profil: One Piece Big Pipe Bridge  
 Material: Stahlgestell lackiert- alle Standard RAL Farben ohne Aufpreis machbar  
 Verkleidung: Polycarbonat  
 Slide-Belag: 20mm PE- weiß- von unten verschraubt

7.400,-

# Custom Made

Sie wollen Ihr Action Sport-Angebot individuell präsentieren? Dann tun Sie das doch am besten mit unseren Produkten und setzen Sie Ihr Wintersportgebiet mit unseren individuell gestaltbaren Obstacles neu in Szene. Wir ermöglichen eine breite Palette an individuelln Brandings, Produkten, etc. die perfekt auf Ihre Zielgruppen und Ihr Image zugeschnitten sind.

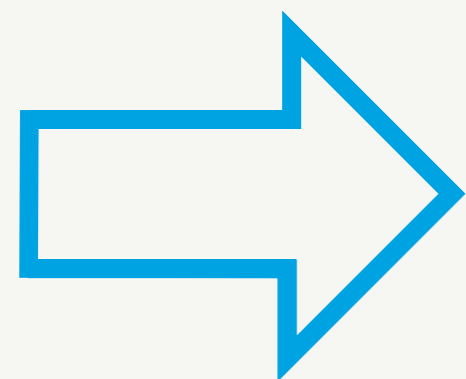

Ihr  
individuelles  
Schneestern  
Produkt

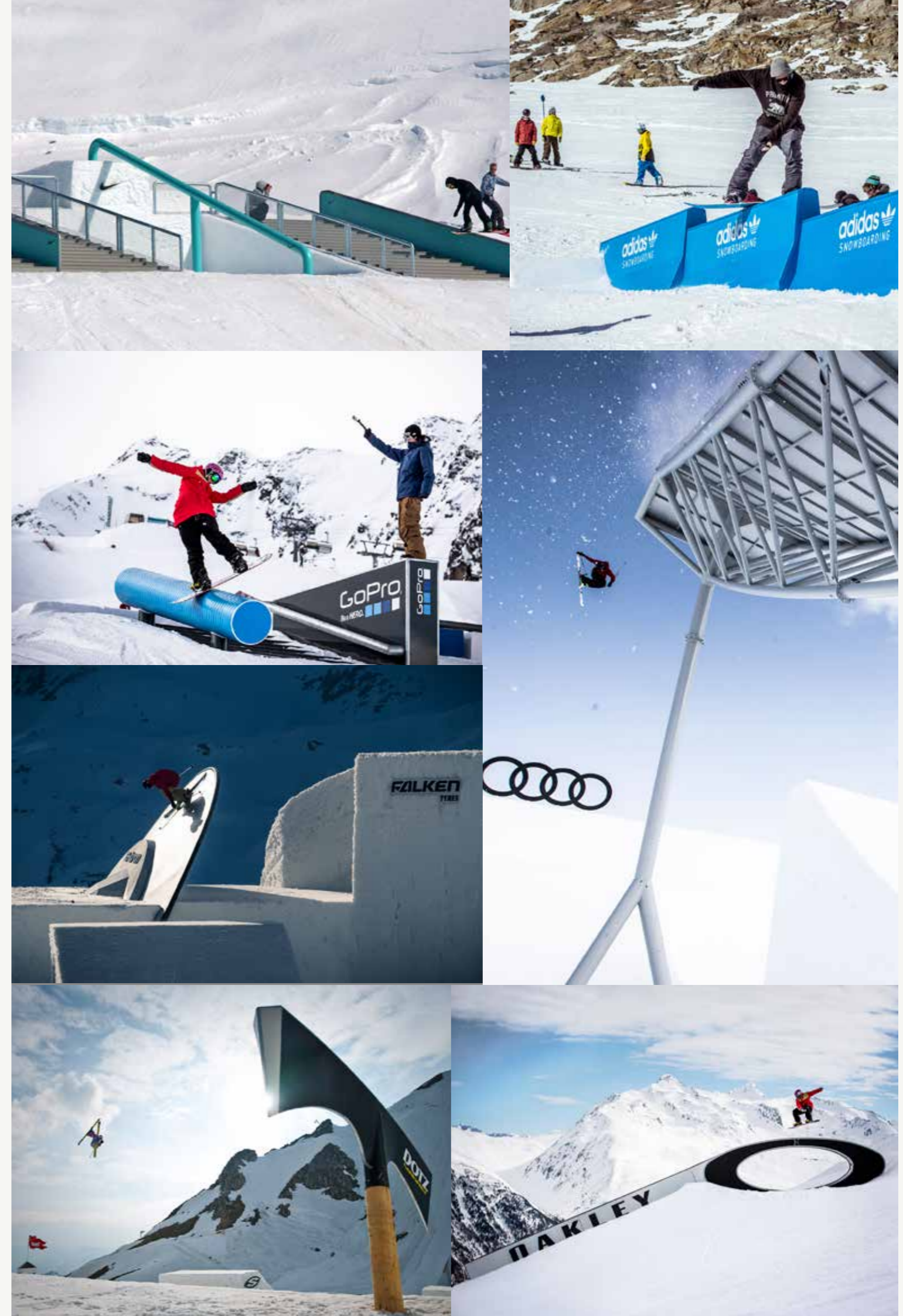

Obstacles for Skischools

Funline

Attraction

Freestylepark

Add Ons

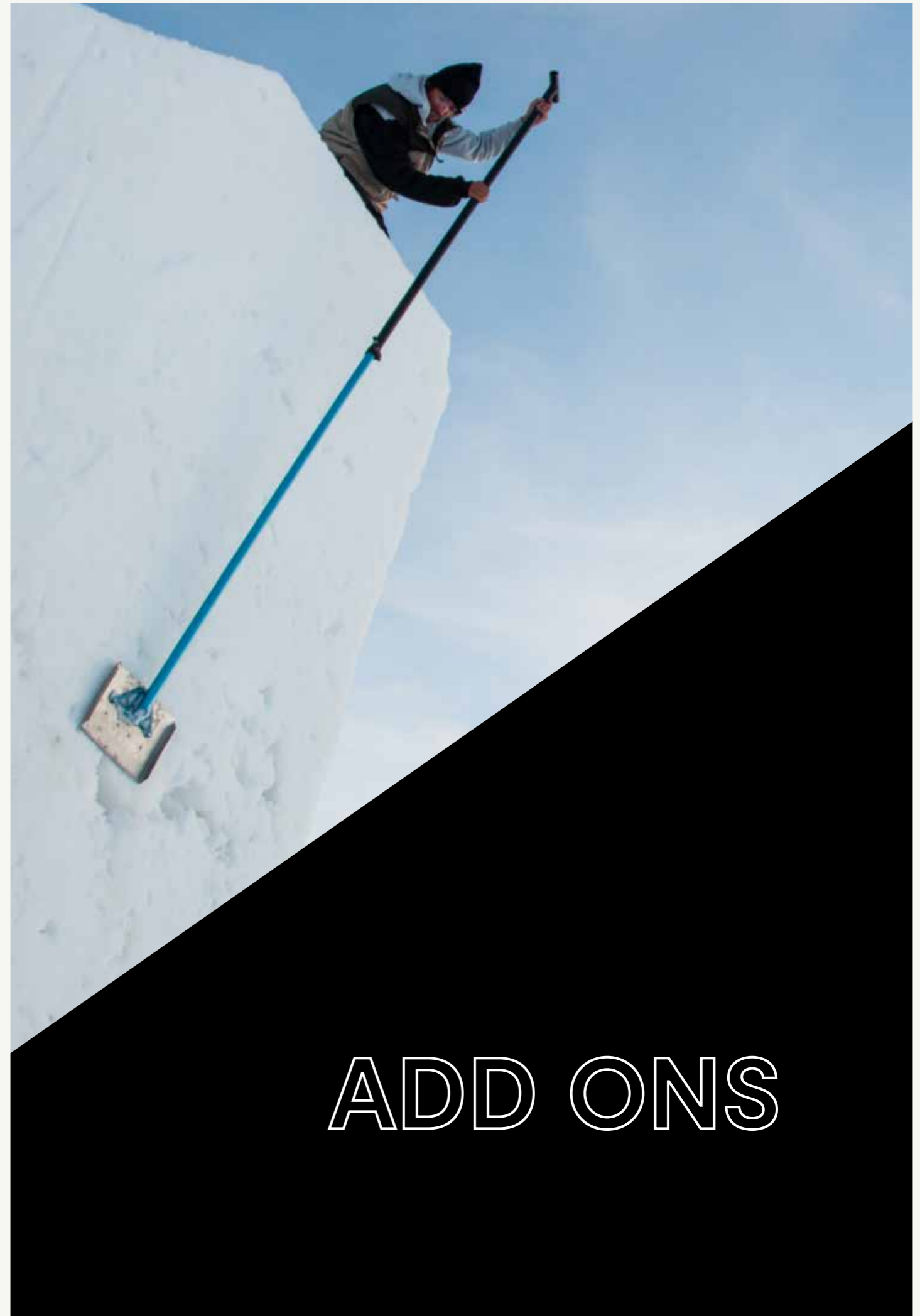
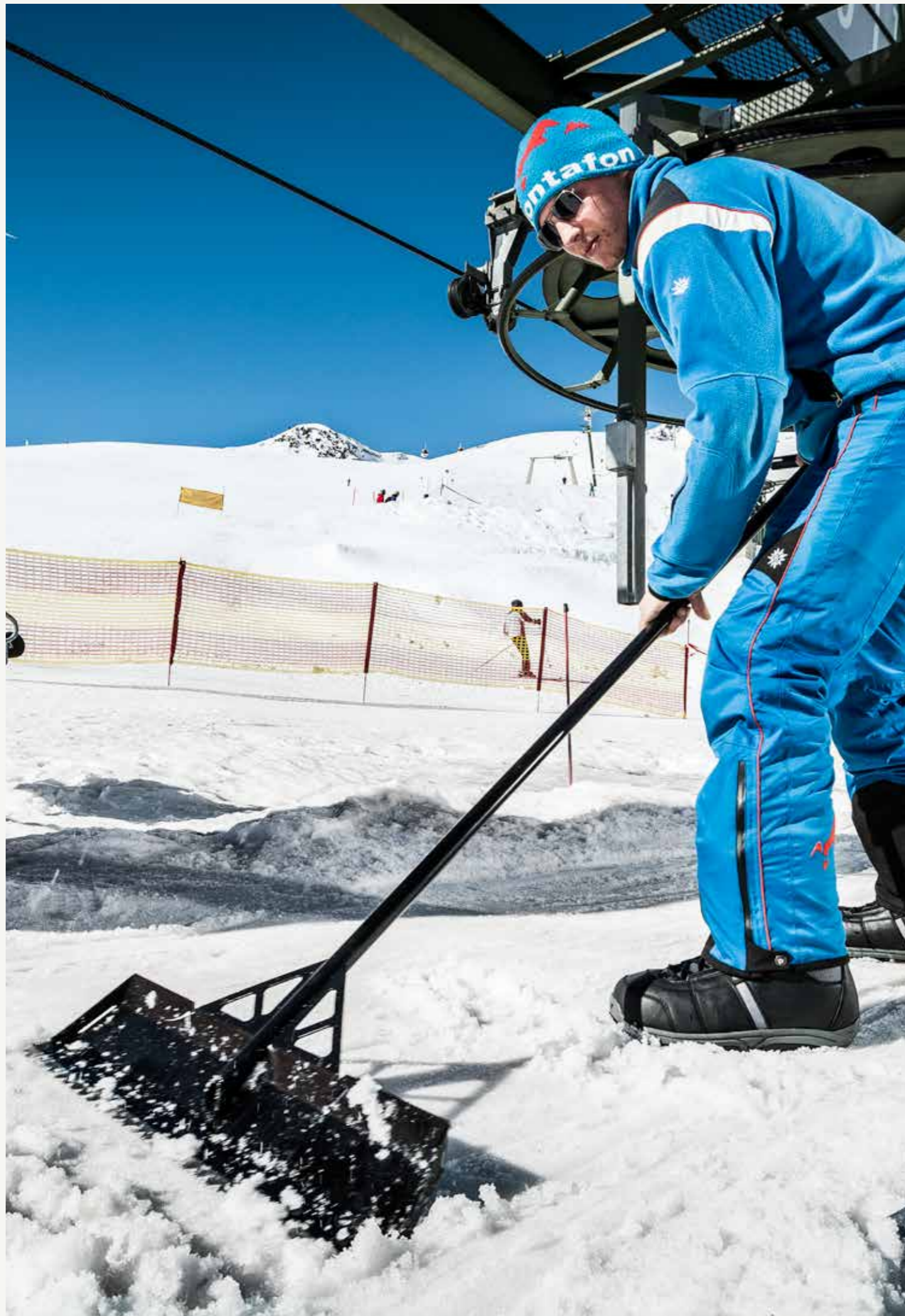

ADD ONS



## PARK SHAPER



Maße: 1,8 x 0,65m (l x b)

Material: verwindungssteife Konstruktion aus rostfreiem Edelstahl, präzisionsgelasert und pulverbeschichtet  
Extras: Blatt inkl. Seitenwangen für besseren Schneetransport, Stiel mit T-Griff

200,-

## VERTSHOVEL



Länge: 2,15 – 4 x 0,3m (l x b)

Material: Shaper-Blatt aus rostfreiem Edelstahl, Stiel und Griff aus Aluminium- eloxiert  
Extras: CNC gefräste Schneide, großes Schaufelblatt für präzise Konturschnitte

430,-

## TRANSPORTER



Maße: 1,80 x 0,76 m (l x b)

Material: Shaper-Blatt aus rostfreiem Edelstahl, Stiel und Griff aus Aluminium- eloxiert  
Extras: CNC gefräste Schneide, großes Schaufelblatt um viel Schnee zu bewegen

430,-

## VERTSHOVEL MIT GELENK

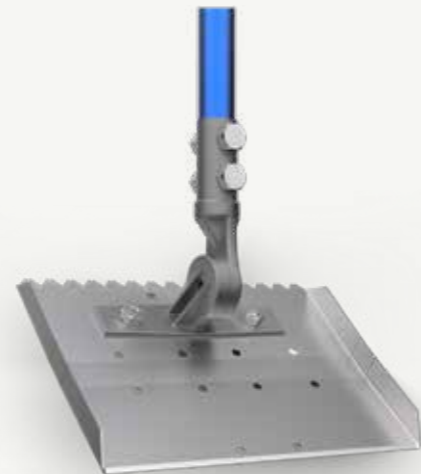

Länge: 2,15 – 4 x 0,3m (l x b)

Material: Shaper-Blatt aus rostfreiem Edelstahl, Stiel und Griff aus Aluminium- eloxiert  
Extras: Fresno-Gelenk mit Schnellspanner zum Verstellen des Schneideblattwinkels, CNC gefräste Schneide, großes Schaufelblatt um viel Schnee zu bewegen

490,-



# Branding

Aufkleber drauf und gut ist!. Natürlich nicht! Branding bedeutet bei uns, dass wir Ihnen je nach Wunsch und Budget ganz individuell die verfügbaren Werbeflächen auf den Obstacles nutzbar machen. Dafür können die verschiedensten Verfahren aus der Werbetechnik zum Einsatz kommen.

- **Lackierung**



- **Beklebung**

- **Vollflächiger Digitaldruck**



- **Bedruckte Plane**

- **SKG-bedruckter Slide Belag**

- **Playtec**

- **versch. farbige Kunststoffe**

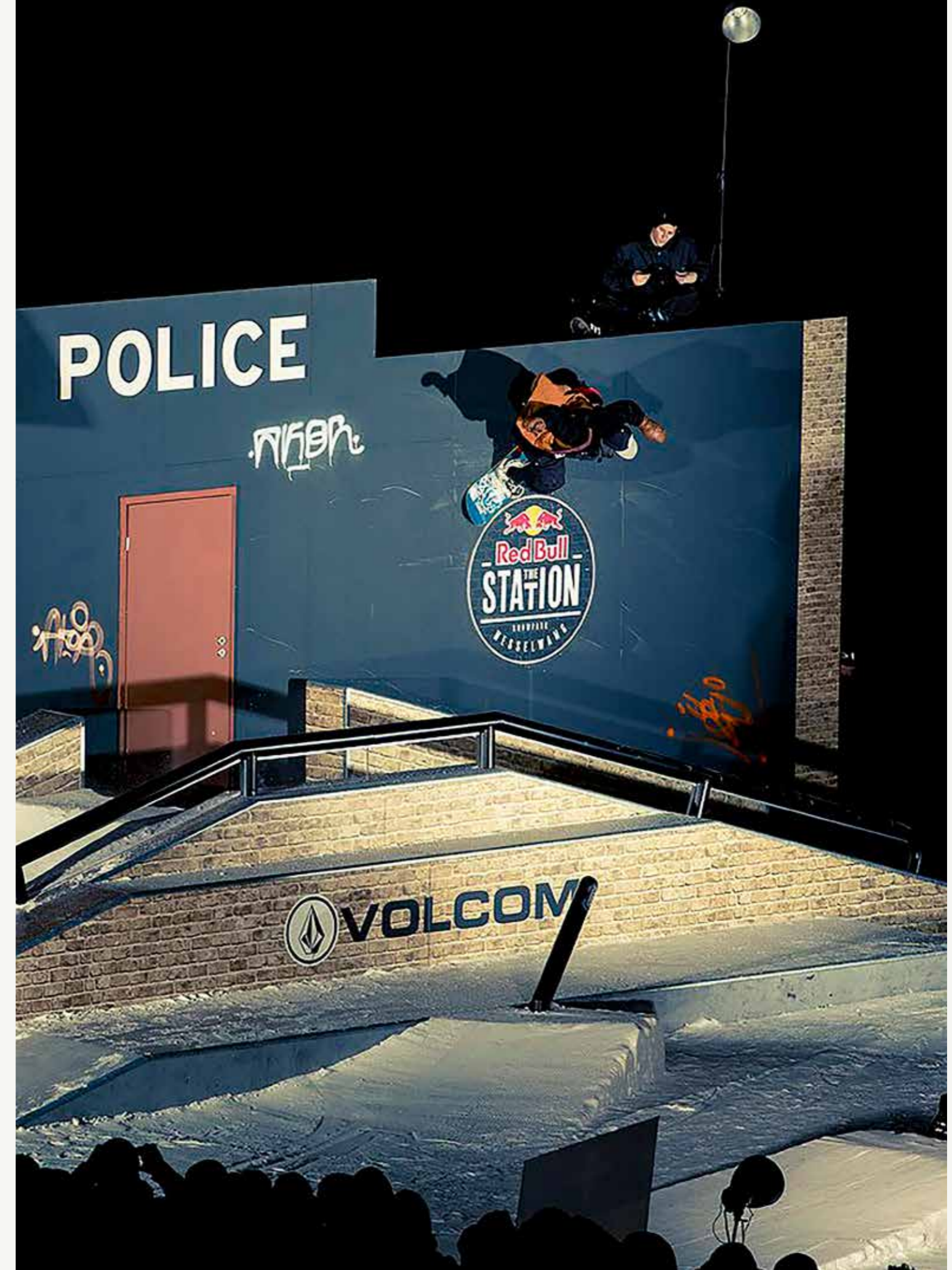

# Ersatzteile

## HÄNDE FÜR HIGH FIVE/LOW FIVE/ SOUND PRODUKTE

Bestell-Nr. High Five Hand

360,-



## HÄNDE FÜR DREHFIGUREN

Bestell-Nr. Slopy Hand

360,-



## TRANSPORT GEWÖLBETUNNEL

Bestell-Nr. VTTRANSYS

810,-



## AKKUS MIT UND OHNE CASE FÜR ALLE SOUND ELEMENTE

Bestell-Nr. Produktname

440,-



Preise auf Anfrage:

## DREHMECHANISMEN

Bestell-Nr. Drehmechanismen



## ANSCHLÄGE FÜR DREHMECHANISMEN

Bestell-Nr. Anschläge für Drehmechanismen

## LAUTSPRECHER FÜR SOUND ELEMENTE

Bestell-Nr. Lautsprecher 45W



## KABEL FÜR SOUND ELEMENTE

Bestell-Nr. Produktname

## EIN- UND AUSSCHALTER

Bestell-Nr. Ein- und Ausschalter

## VERBINDUNGSMITTEL

Bestell-Nr. Verbindungsmittel

## SENSOREN FÜR SOUND ELEMENTE

Bestell-Nr. Sensoren für Sound Elemente

## STECKER

Bestell-Nr. Stecker

# Partnernetzwerk

Wir vertrauen auf ein starkes Netzwerk, um Synergien aufzugreifen und den Action Sport gemeinsam voranzutreiben. Daher sind wir stolze Mitglieder und Netzwerker bei folgenden Partnern.

## MITGLIED BEI:

VDS: Verband Deutscher Seilbahnen



HWK: Handwerkskammer für Schwaben



IHK: Industrie- und Handwerkskammer



## KOOPERATIONSPARTNER:

Pistenbully



Zeppelin Rental



Festool



Helly Hansen



# Kontakt



+49 831 960 886 10



snow@schneestern.com



Schneestern GmbH & Co KG  
Werner v. Siemens Str. 47  
87471 Durach · Germany

# Impressum

t: +49 (0) 831-960886-10 Schneestern GmbH & Co. KG  
f: +49 (0) 831-960886-40 Werner-von-Siemens-Strasse 47, D-87471 Durach

Schneestern GmbH & Co. KG · Rechtsform: Kommanditgesellschaft · Sitz: Durach · Registergericht: Kempten HRA 8156 ·  
Persönlich haftende Gesellschafterin: Schneestern Management GmbH · USt-IdNr: DE 254363841 ·  
Geschäftsführer: Dirk Scheumann, Kai Siebdrath · Bank: Raiffeisenbank Kempten · IBAN: DE62 7336 9920 0100 2037 85 · BIC: GENODEF1SFO

Druck: Eberl Print GmbH Immenstadt

# weitere Kataloge



Gerne schicken wir Ihnen ein Exemplar per Post zu

# Fotografen

Beat Schwiersch  
Steffen Vollert  
Simon Abele  
Falch Photography  
Felix Pirker  
Roland Haschka  
Hannes Mautner  
Martin Erd  
Daniel Ausweger  
Adam Johnston  
Fabian Braitsch

Florian Jaeger  
Alexandra Engels  
Stefan Eigner  
Cyril Müller  
Markus Fischer  
F-Tech  
Matthias Schwarz  
Bernie Kofler  
Ethan Stone  
Lorenz Holder  
Eze Urrets

**action sports** engineered